

たのしい手作り...

進級おいわいの さくらもち



春の文庫で毎年つくります。和菓子を作る、ということも子どもたちにはめずらしいらしく、また米粉や水を計ったりあんこをまるめたりもおもしろい。蒸さなくていい道明寺粉をおしえてもらいそれ以来定番になりました。

材料 小豆、さとう → あんこに炊いておく
 道明寺 シバパン ホーローフック スタール 店員
 で販売してあります。 500g袋* } 50分
 さくらの葉塩漬け 50枚 ひとくくり } 1000円
 さとう、食べに } 211円

104分 道明治100g 水 200g さとう 30g のわりおいです。

さくらも菓は水にさらして塩抜きをし、水気をふいておく。

↑ 忘れず!

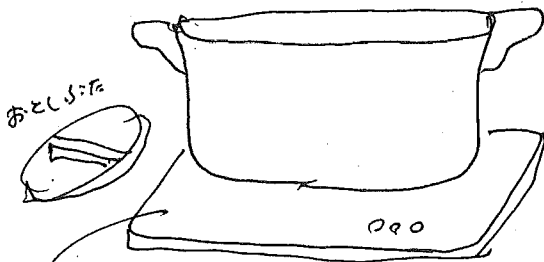

・ おもち

- ① 分量の水に食べにをとかる (入れずき、白い、やさしい色に)
- ② ふっとうしたら さとうをとかる
- ③ 道明寺を入れ 木しゃくして ませつから 約1分 ぐわぐわ煮る
- ④ おとしふたをし ふたをして 15分 ぐらしめる (火を止め)

電磁調理器のおまは 文庫の机の上でできる

・ あん玉 をつくっておく



一人2つずつ 自分のお皿に入れる

・ 15分たったら ふたをとると 水分はすく、かりすわけて おもしろい おもちに 仕上げられています

分量にわけ 配る まる (木しゃくして)

まるめ → 平べた → あん玉をつつみ → 葉ははるく

あついうちは ちよとやわらぬおもちをさめてからのほうがよい

※ホーローフックスタール (四季通り 北側にあります) 1012番は

たのしいフンドロウ

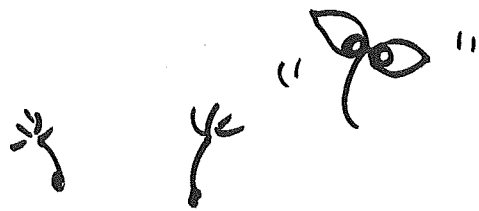

材料 (径 5mm の ストロー
牛乳パック (むらゐて)
セロテープ)

初夏の空、若葉のカーネーション、おののか、下に青いフンドロウをか
ぶせていまるね。秋になると、跳ぶまで木の枝で、うくり、熱して、くので、
よくとぶ、大きいフンドロウをつくら、あそびましよう。

牛乳パック

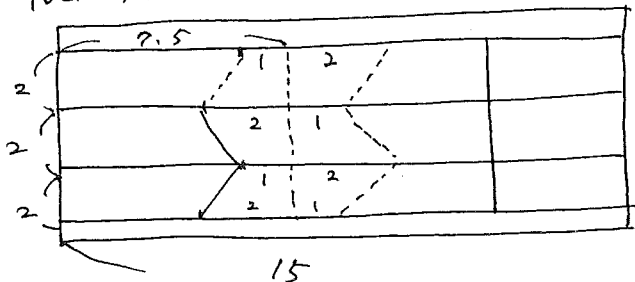

17の面を
3枚とれよう

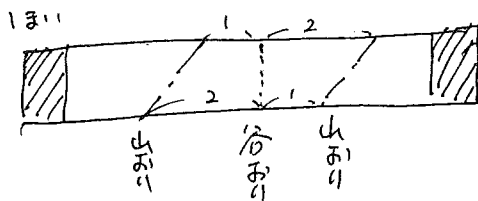

カラーのシールテープ
など、色をほるか、マシクで着色

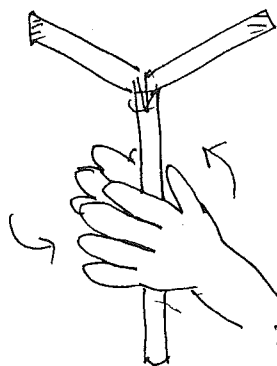
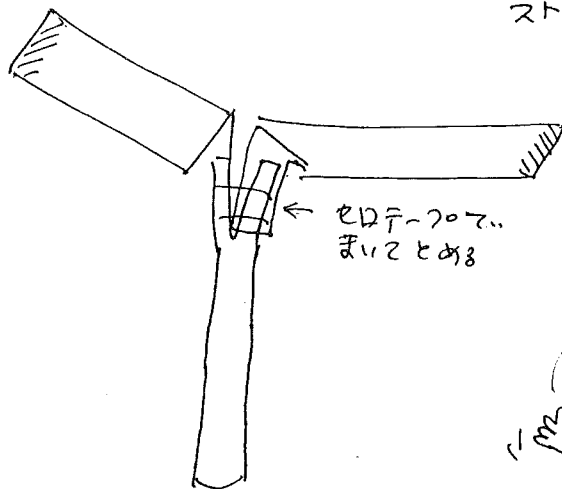
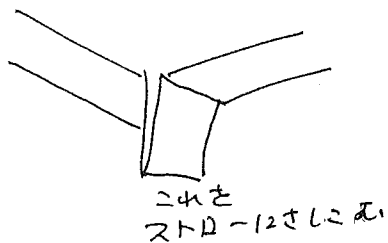
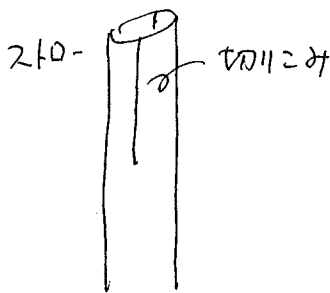

とんぼフンドロウ
のりさ
うけとめるかな?



by 三上 裕子

コインはどこへ？

おかわか消える 4次元空間へ?! のち金ほこ

材料

- 牛乳パック 1つ
- 塩ビ ミラーシート 6cm x 9.5cm
- 油性カラーペン
- 透明セロハン 7x7 (折り紙のほいほい袋など)
- 千代紙 カッターナイフ

ふしぎな家

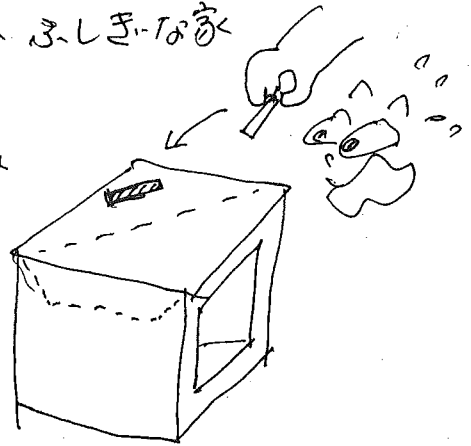

- ① 牛乳パックの底から7cmをはこ形に一面だけをは長く(10cmほど)に7つにする

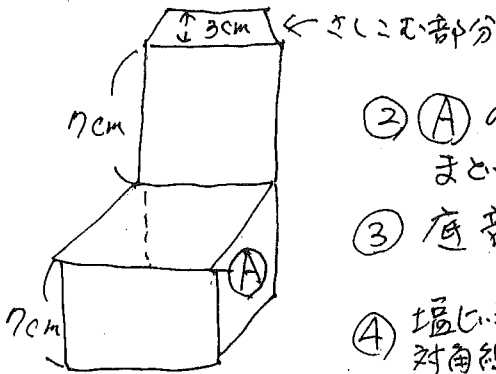

- ② Aの面をカッターナイフで切りぬきまどを開ける。内側からセロハンをはる。

- ③ 底部分(内面)にストライプの色をぬる。ストライプでなくでもOK

- ④ 塩ビミラーシートを対角線にさしこむ

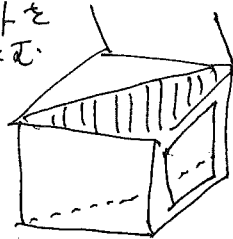

- ⑤ 7つにコインを入れる穴を切りぬく。切る場所にはミラーシートのうしろ側にコインがおちる位置にあけること

- ⑥ 外側をきれいな千代紙などで飾りまわす

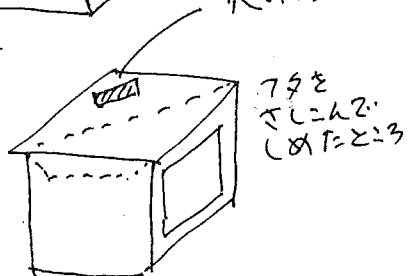

おまけ
残りの一面で折紙の屋根をつくる

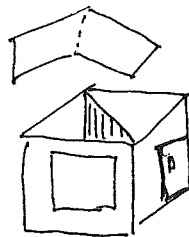
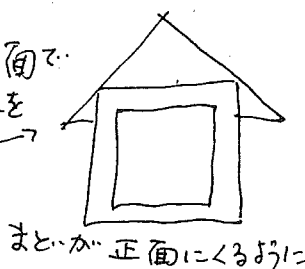

まどが正面にくるように

線をカッターで切りドアをつくる。7つみ(17)をつけたら



ドアを開けて人形がかわらぬように中に入ると...まどから見えません。

by ④はまは

秋の実の色を染めよう。

先日 京都科学よみの研究会の7月例会の報告は“アイ”の生葉の
 えんじのふり。京田の園の子文庫さんから“アイ”を育て
 生葉をゆめをた おはなし をききました。

自然の色を布に糸に えめることはほんとに ステキ である。

秋には えんじ いろーんな 自然の色をみせていまる
 ちよと わけてもらいましょう。

草木えめのABC

えめる前 重さをはかる ... えめようと思う
 布と同じ量の
 材料。



布は動物性？

絹・毛 ... 染まりやすい

植物性？ もめん・麻

染まりにくいので 助剤 につけ かわかしてから。



- ① とちうち
 ぬるま湯に
 ひたしてしほておく
 (えめあらい
 たらさないため)

② 牛乳と水 1:1
 こじる(大豆もひきおろし
 しほつこした汁)

- ② えめ材を煮出した液に ちんちん
 つけます。
- ③ ぼいせん液につける
 これによつて 同じ染料でも
 さまざまな色に えまれます。

④ えん
 じに洗った後
 ミヨウバンが
 安全

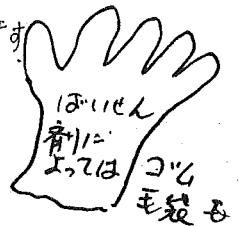

どんなもので染める？

今はら ぶどうの色がステキ



くわしくは
 おみせで

ベリー-A や ティラウエアの皮
 (冷凍して ためておくほう)

栗・とんこり・青みかんのゆで汁。

ヨウシュサマゴホウの実

火印のつた ナス・サトイモの葉
 の皮

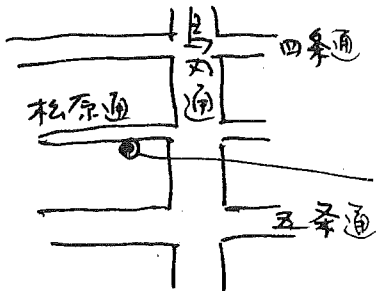

田中直
 染料店
 HP ちよとこ

ズイキイの葉 葉も
 いいかも。 by ちよとこ

26262626

かぼちゃのおぼけ



材料 折紙 15センチ角
 オレンジ-顔-1枚
 紫又は濃い色-ぼうしと服-2枚
 黒-目・鼻・口-少々

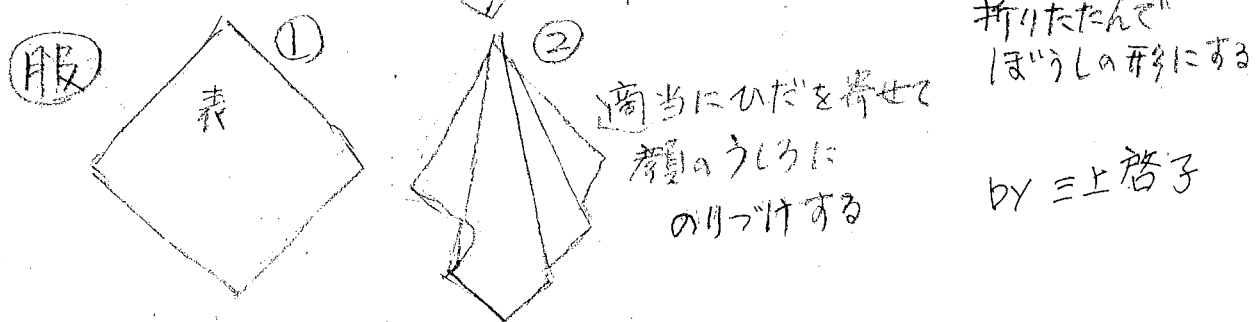
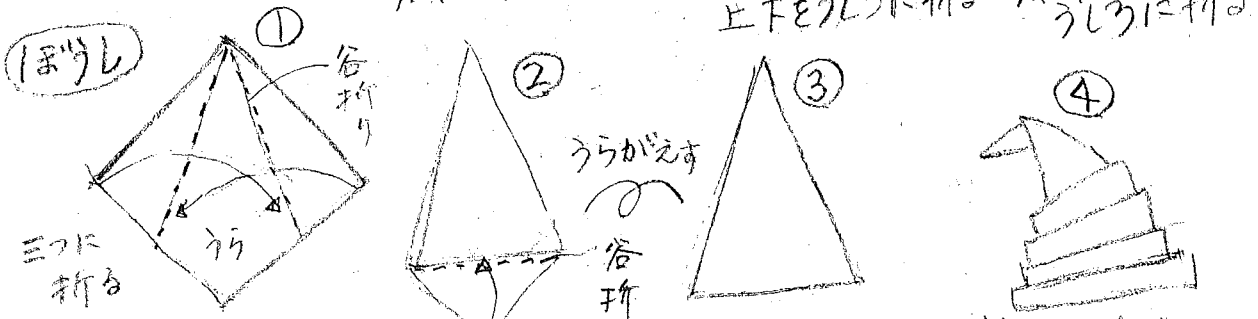
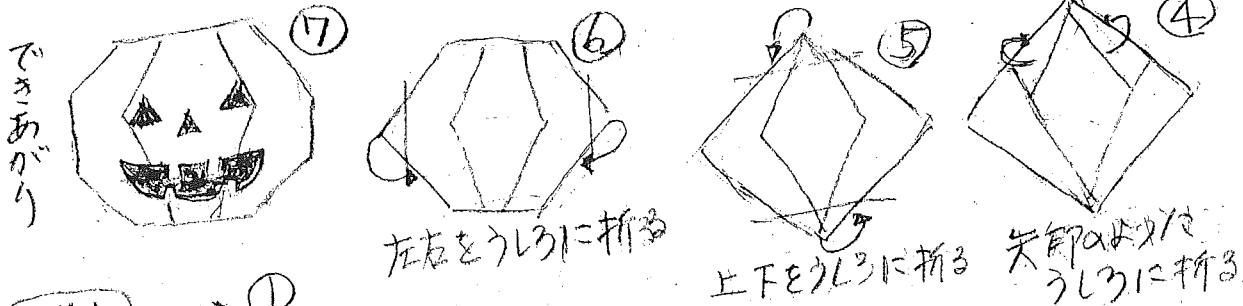
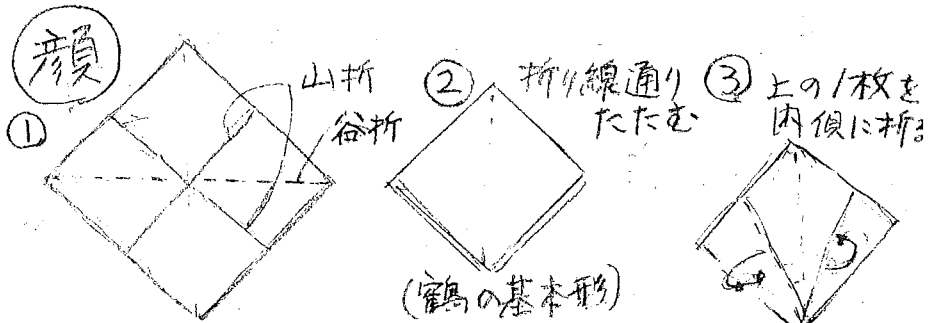

3.しぎ

透視? めがね

とうし

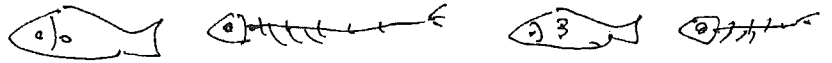

このほこを通して
のぞくと
うら、かわかみえるよ!

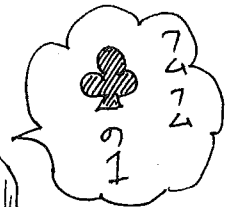

・材料

牛乳パック 1コ

黒色画用紙 10cm x 10cm
20cm x 18cm くらい

ハサミ、カッター、ホント

① 牛乳パックの底に 4cm 角の穴をあける

② 黒の色画用紙を (図のように) 4角を折る

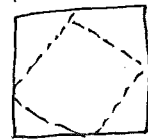

③ 底から 内側にホントをぬる (図参照)

④ 上から折り目を付けた
黒い紙をおとし入れる
(図参照)

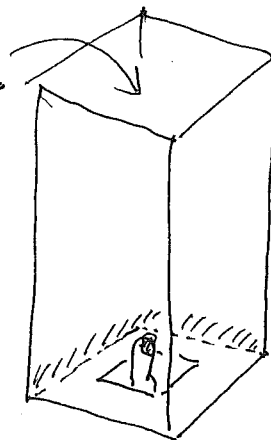
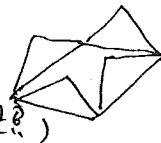

④ 上から
黒い紙を
おとし入れる

⑤ 底側の黒い紙の部分に
十字に切り目を入れ外に
おり返して ホントできちんと
はりつける

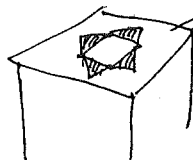

③ 底の穴から
ゆいこで
内側に
ホントをぬる

⑥

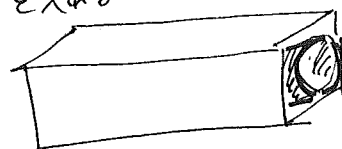
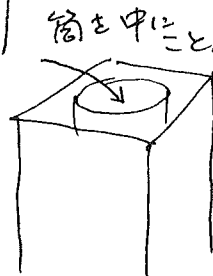
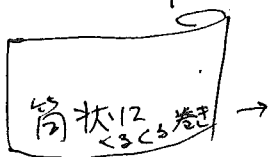

顔にうたんとくつり
光が入らなように
のぞくんだよ。

* トラフの裏側を穴の前に
うたんとくつり。



ふうとうの外は色
中に魚の絵をいれ
ヤ・ヤ。これ・レント

牛乳パック工作の本より



折り紙のアレンジメントボックス



もう何年も前はクラフトで教えてもらったかわいいBOX。
 50cm角くらいの大きい紙でつくとネクタイ、くつ下などが入ります。
 17cm角のサイズの折り紙でつくとキーホルダーや鈴、千代紙やコシロ紙などの入り物、
 2x12x5mm幅のリボンをかかるとオーナメントにもなります！

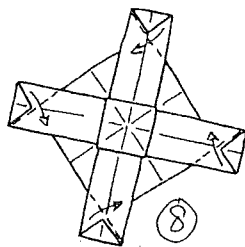
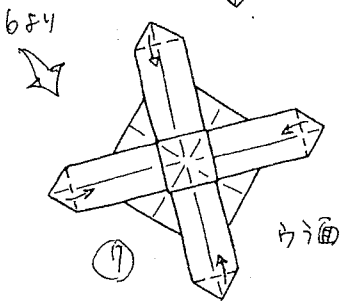
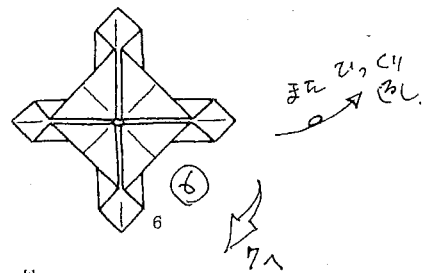
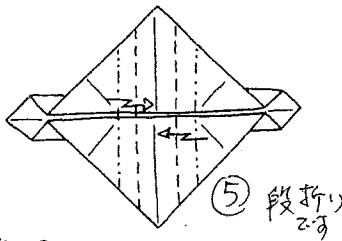
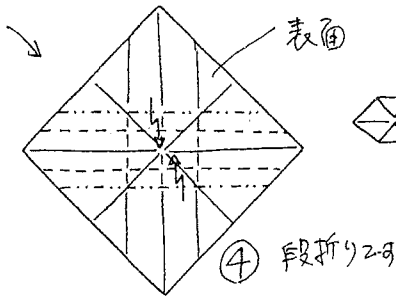
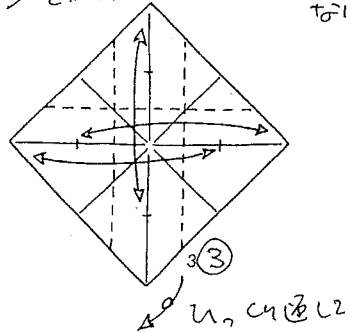
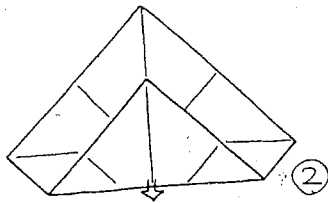
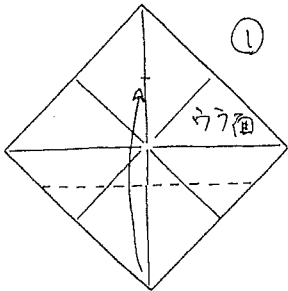

このように折ります！

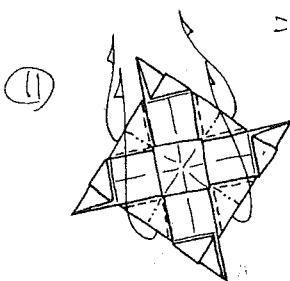
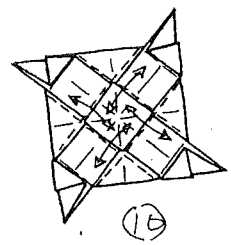
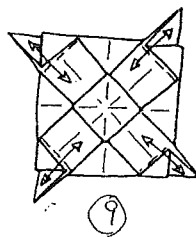

ここに立ち上げ
BOXになる

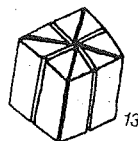
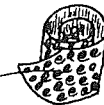

三角の頂点に
ヒヤリの三角の先を入れる。

出典は
古い資料からの
わかりません
外国の作りです。

CRAVATTA

↑
こういう文字が入る
↓
まじり。

コツはとにかく
折りずし、えし、かきついでです。

寒い日にはおはやの中で

おはじきシューター

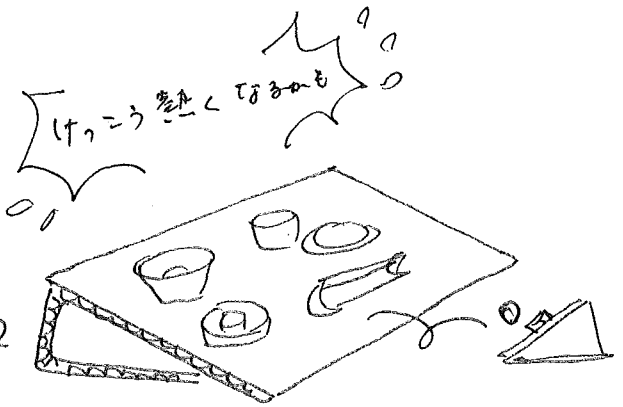

材料

- ダンボール 大1 小(20x6cm) 2
- わさび 2本 紙テープ
- ペットボトルのふた おはじき
- 空きびん(浅いもの) フォリンカッポ
- トイレットペーパーの芯 おはじき

どうし

- ハサミ セロテープ
- 両面テープ かみテープ
- ボンド など

① シューター (おはじきをとおす台)

ダンボールを20cm x 6cmに切り 半分に折り
両端2ヶ所ずつ 切りこみを入れ わさびを
はさむ

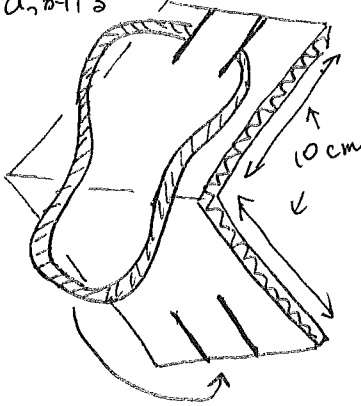

②

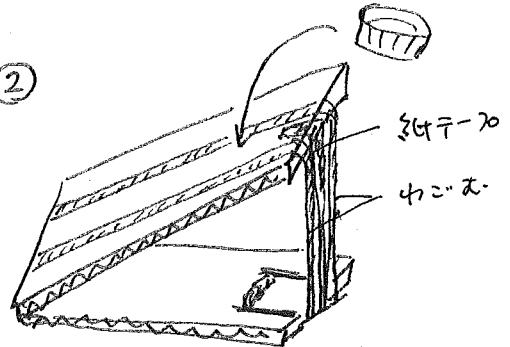

紙テープをセロハンテープで
はさむ。ペットボトルのふたを両面
テープで はさむ。

③ 蓋を作る

ダンボールの板を3ヶ所2折し

三角形の台を作り
かみテープで 2ヶ所をあたせ
とめる。

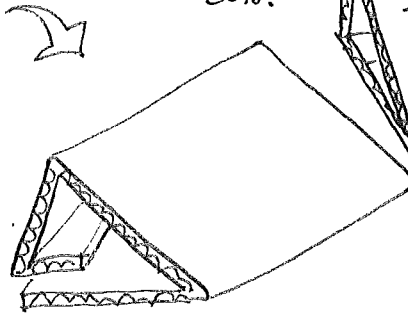
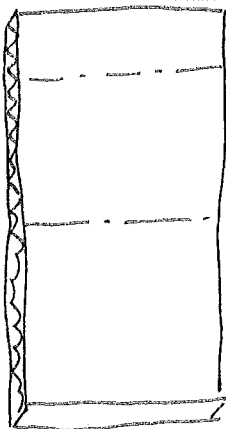

④

台の上にあきびん、ペットボトル
ふた、フォリンカッポ など

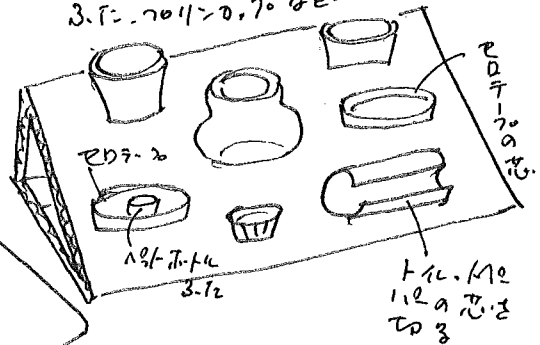

「おはじきシューター」大満足
おはじき! おはじき!
「おはじきシューター」PHP制作

シューターのふたの中
おはじきを入れ びん!
とおはじき。おはじきに入るかな?

もこけんであそぼう (もここのケン玉)

【もこもこ】の作り方
(ほんぼん)
とせう。

材料 毛糸
紙コップ
つまようじ

① 指3~4本を毛糸をぐるぐるに巻きつける。
何回も

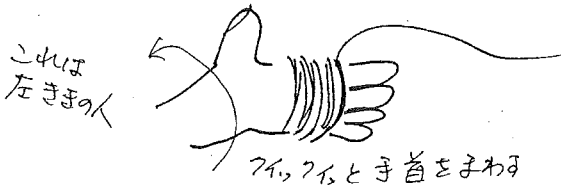

② 指から毛糸を外して40cmくらいの切った毛糸でまん中をかたく結ぶ。

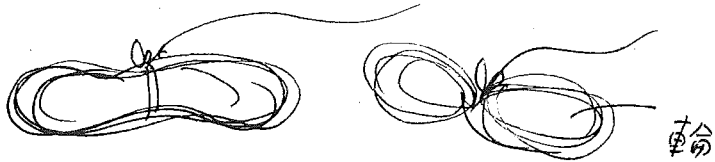

③ 輪になっているところをハサミで切り離し全体をまんましくしていく。

気を付けてよく切れるハサミで。

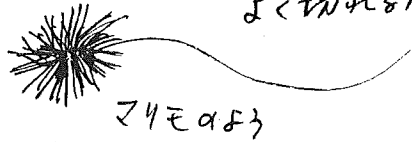

紙コップの底に穴をあけ毛糸のはしを通しつまようじなどをくっつけて止める。

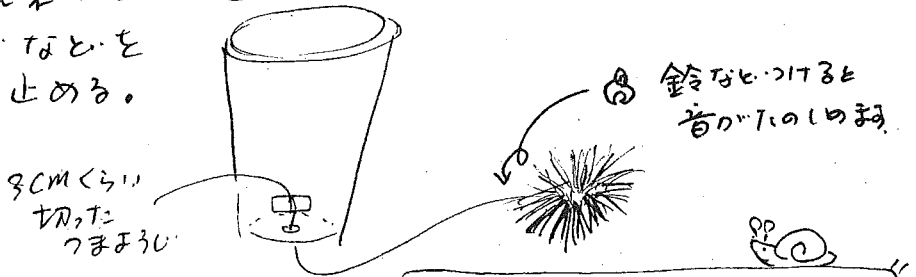

子育て支援 まいまい
みまのあそび
「まいまいつまようじ NO49」より
絵. ゆいあは

謎の3Dボックス

杉原和男 (京都パスカル)

3D (3 dimension)
(3次元「立体」世界のこと)

▼作り方

- ①八角形を切り取ります。
(画用紙などの厚紙に貼り付けてから切ると、しっかりしたものが出来ます。)
- ②アーオに切れ目を入れます。
- ③イーオ、ウーオ、エーオを谷折りにします。
- ④Bの上にAが乗るように、のり付けします。
- ⑤×印の場所に、穴を開けます。

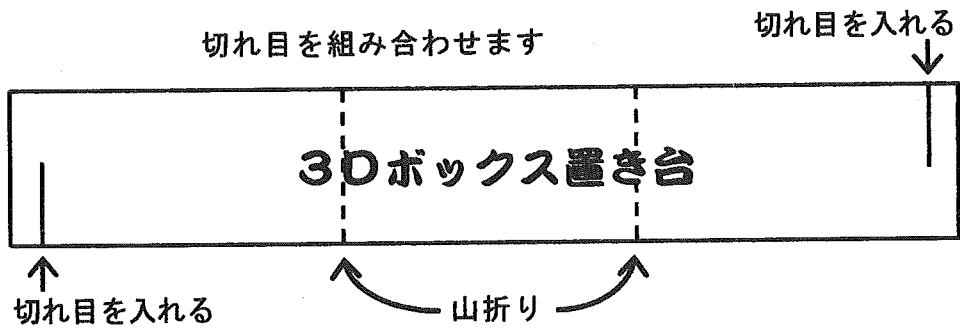
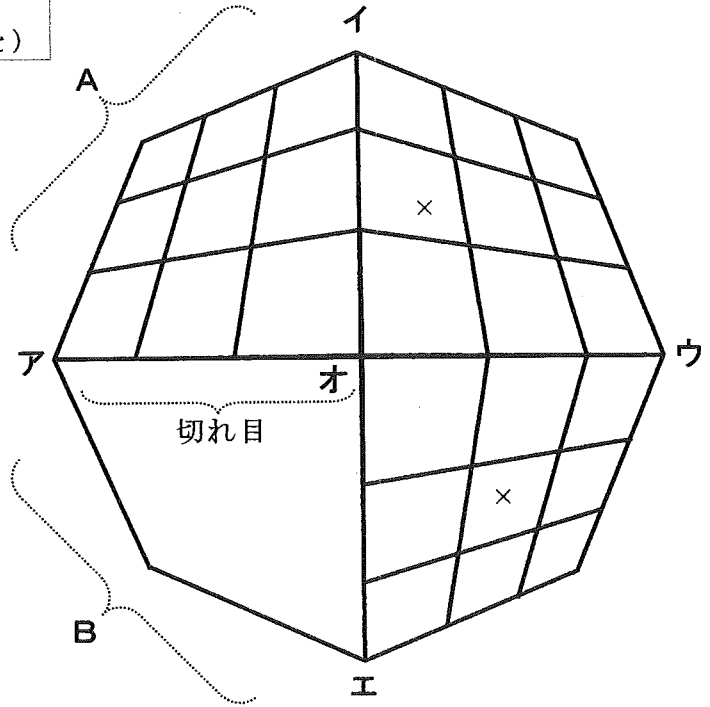

▼使い方

- ①片目をつぶって、真上から真ん中あたりを眺めると立体的に見えます。
見えたら、顔の位置を変えてみましょう。それに合わせて立体が動きます。
- ②×の場所に開けた穴に爪楊枝を刺してみましょう。

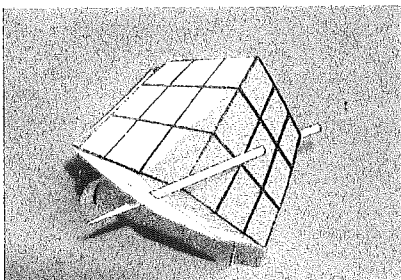

刺せるかな? →

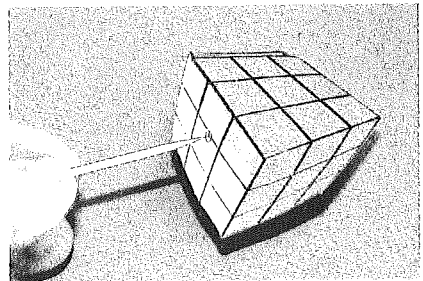

←貫くと?