

変身 いいからエコぶくろ

by 絵本館

展開図

単位: mm

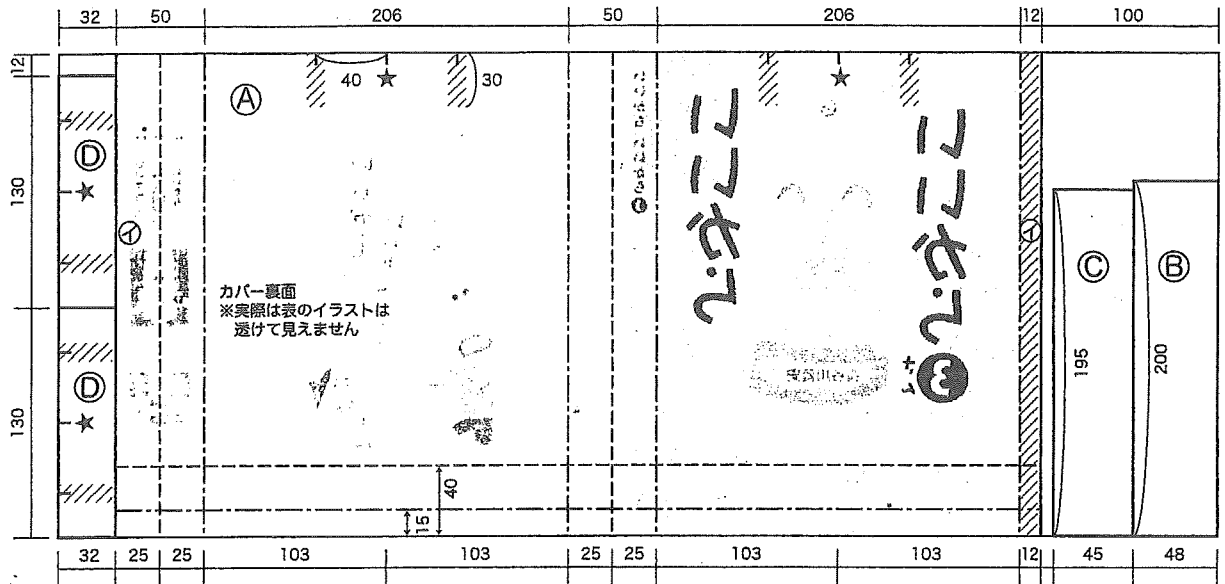

- 用意するもの
- ・はさみ又はカッターナイフ、定規、えんぴつ
 - ・両面テープ (幅10mm) 約170cm、木工ボンド
 - ・持ち手用のひも 30cm×2本

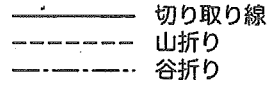

- ① カバーの裏面に、展開図のように印をつけ、切り取り線で切り取り5つのパーツにする。
 ① 本体
 ② 内底
 ③ 外底
 ④ 持ち手力布×2

- ④ 下から40mmの所で底の部分を折り返して開く。

- ② 本体の持ち手位置に両面テープを貼り持ち手にボンドをぬり貼る。その上から力布で補強する。

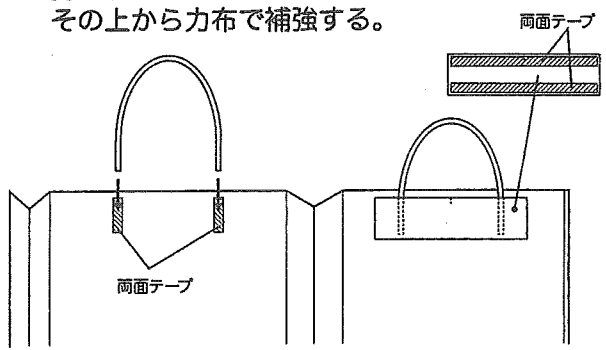

- ⑤ 内底に両面テープを貼って底に入れまわりを折り込む。

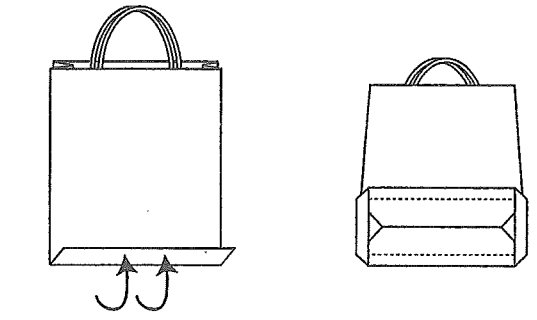

- ③ 本体のマチの部分を作り、斜線部分①を両面テープで貼り合わせて筒状にする。

絵本館
 武井満津子さん
 送料をせよ
 絵本カバーをくださる
 こと。よろ。
 03-3391-1531

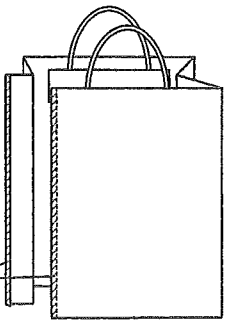

- ⑥ 上から外底を貼る。

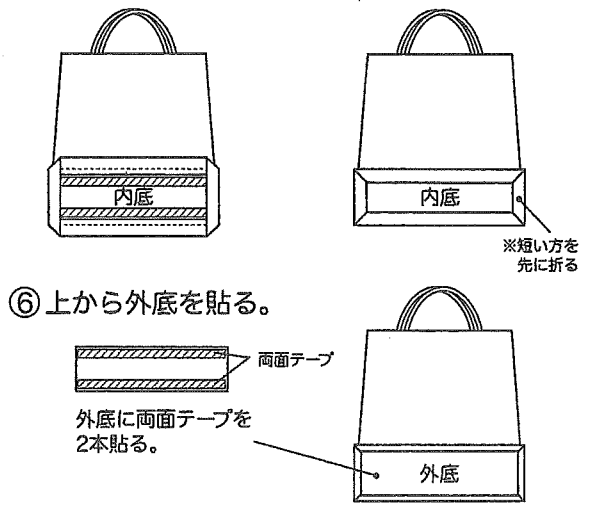

〜折ってひたして
ひらけるとときが楽しい

和紙の折り染め

● 材料

障子紙などの白い和紙
30cm x 30 ~ 40cm にカット

染料 (松原通鳥丸西の田中道染料店で)

シラス、グリーン、シラス、フレンジ
"ブルー"、"レッド"、"イエロー"
"ハイライト" など... 水でうすめ 染液をつくる

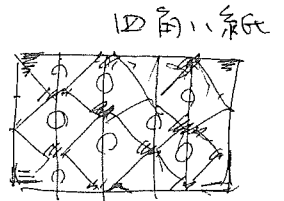
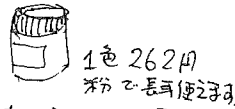

まるい紙 e
ひらいた
とろ。

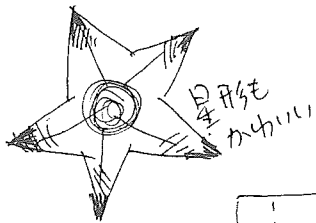

● 折り方

いわゆるひょうろし折り

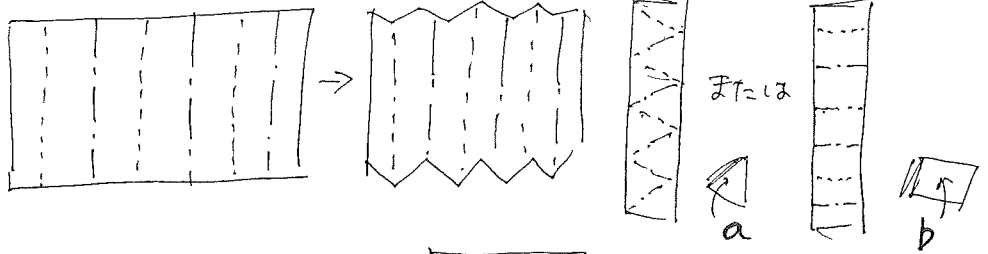

放射状
正方形に
②

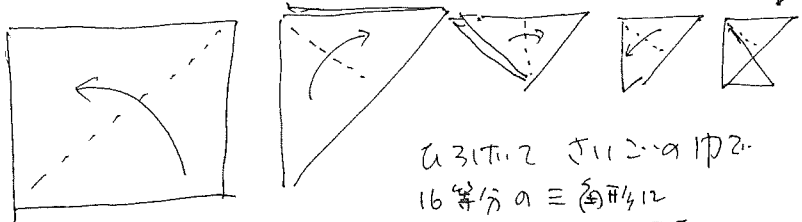

ひらいて 5mm の幅で
16等分の 三角形に
ひょうろしおりにします

● 染める位置

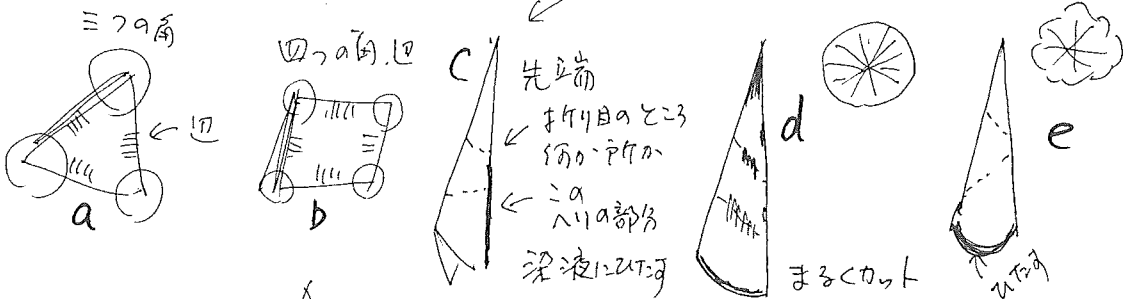

ひょうろし...

おハヤを夜空に

～ ランタン・フウネタリウム～

材料 黒の色画用紙
カラーセロハン(赤青黄緑)
線香・セロテープ

道具 アウトドア用のランタン

① 黒い色画用紙に線香の火で
大・中・小のあなをたくさん
あける

② 穴に色セロハンをはる

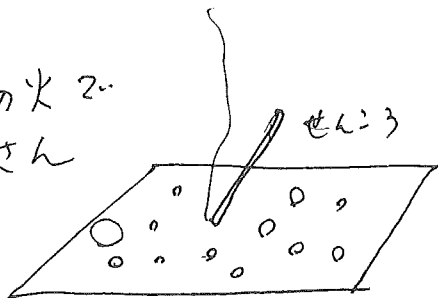

③ ランタンの径にあわせてまるめ
筒にし ふたを作ってつける

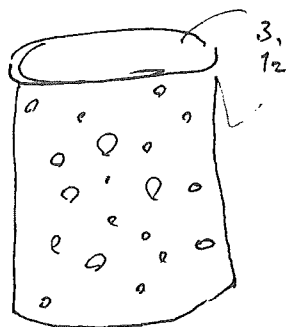

④ ランタンに固定する

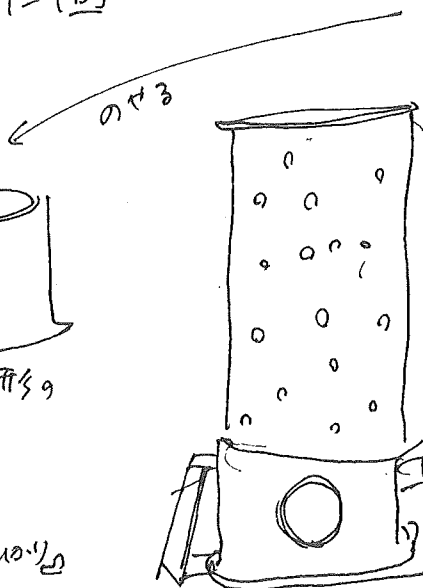
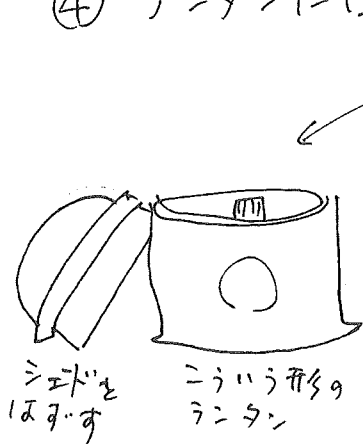

色セロハンあそび
『ほくほうみ わたしはひかり』
アハみつくり作
童心社

さあ、ランタンのスイッチをいれて
おハヤのふんきをけしてみましよう。

はりこで おめんを つくらう!

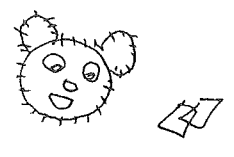

< 材料 >

- 土台の型 ... 大形の風船 ランタンカップ など (表面がうるつるで 1枚じやないもの)
- 半紙
- 新聞紙) 5cm角1にセリっておく
- 染めた和紙 ... 小さくちぎっておく
- のり ... とろとろになるまで水でといておく

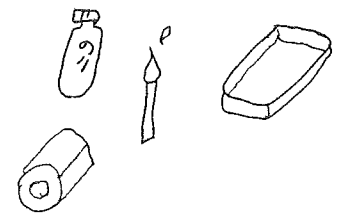

< つくり方 >

① つくりたい土台の型を選びます。

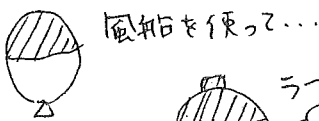

風船を使って...

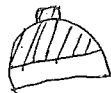

ランタンカップで...
ペットボトルのフタを
はって、鼻にある

耳などは...



水風船で... ※ 斜線部分に和紙を貼る

② 土台に新聞紙を 2~3mmの厚さにするよう 均一に7~8重のりてはっていきます。



筆を使って
上からもりを
のせて...

③ 半紙同様に3~5重 下の新聞紙がないくなるように はります。(少々あけても乾けば 自立はたくなります)

④ 好きな色の和紙を1枚おいて 模様や色をつけます。

単色だけでなく、夕色染めの 和紙を使うと、より ニュアンスがでて 入ります。

③で乾かして 絵の具でぬって仕上げてもOK

⑤ よく乾かして、はがします。 ぶちを内側向きに きれいに文を埋めます。 耳などのパーツをくっつけて...

お面の内側の新聞紙をかきすために、 ひと時間... 1~2重のり紙を貼ると よりキレイに仕上がります。

完成

です。 土台の作り方が分れば アレンジ次第でいろいろな 作品ができます。

ぜひ楽しんで下さい。 卵型にして ヒョコヒョコ...



そのあたりはかき文庫 かおりん.

色のうすいおり紙や
あつさのうすい がぶり紙
などが うつしやすいいね

かおま かいてネ!



ネコだニャン

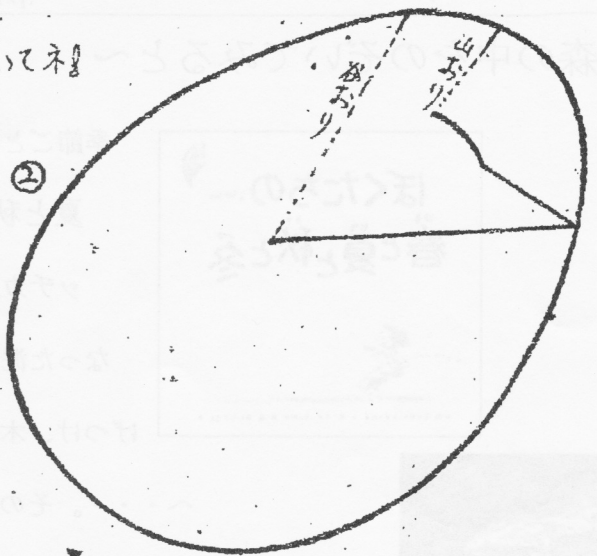

②

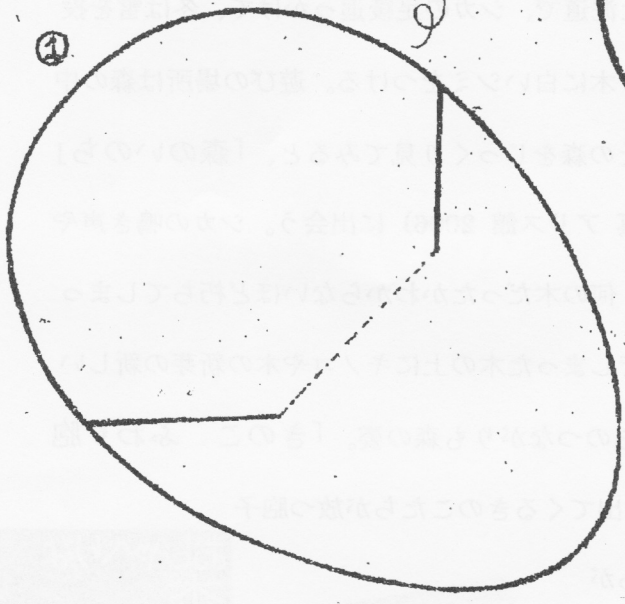

①



トリだニャコ

—— 切る
- - - 折る

おや、たまごに
ひびがはいた

.....

なにが
うまれるのかな?

•まず、紙を卵型に切って、切りこみを
ぬく。点線にそって折り、かおを書いたらできあがり。

出典：かかくのともし傑作集

「かみであそぼう。きる・おる」

こすぎ けいこ 福音館書店

永井 麻里 (わかまし村)



ウサギだにゃん

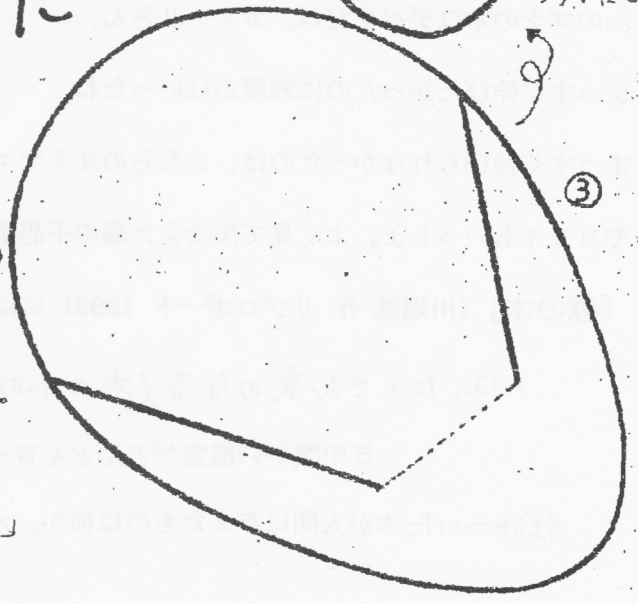

③

はらはらタワー

材料

- ・ ラックの芯 (直径3.5cmのもの
これかいたかたかたない)
- ・ ハットボトルのキャップ
10~14コ
- ・ カラーのビニールテープ
何色かあるとカラフルで楽しい。

作り方

- ① キャップを2つあり
内向きにあわせビニール
テープを巻きまわす



いろんな色で



・ コツ (木にならないよう) きちんとまこと

- ② ラックの芯も ビニールテープを巻く

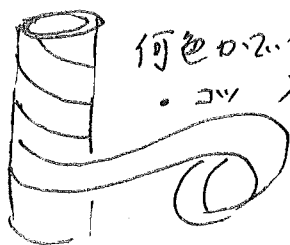

何色かカラフルに
・ コツ 入り口にあわない
せまくなるからで可

・ コツ は どちらも出し入れのときに
ビニールテープが ひっかかる
スリットに するたためです。

これで、できあがり!

平らなとこで
あそびましょう。
3コ、4コ ... 7コと
あそびていきましょう。
小さいは 入れ替わっても楽しいよ。



全部
はいるかな?

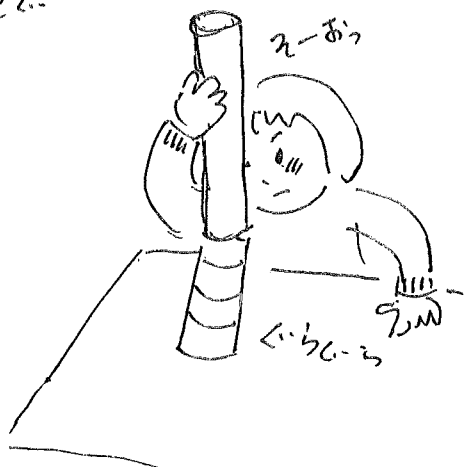

せいのう!

(藤田浩子さんに
おしえてもらいました)

○サンタがいっぱいツリー (11月8日 クラフト 資料より)

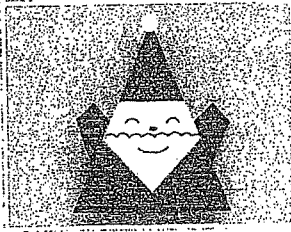

☆サンタクロース なかしま すずの 中島 進

このサンタは、カンタンに作れて、見栄えがよく、大きな紙にいくつも貼るとクリスマスツリーなどの立派な作品になります。別名「バンザイサンタ」といいます。世界中で紹介し、大評判を得ています。皆さんも、お楽しみください。(作者)
 使用枚数：1枚/正方形 2001年11月2日 投稿

小せろ子心もで
 じょうけん
 たのめまろ

この作品は、「四季のおりがみ百科」(主婦の友社発行)に収録作品のアレンジです。
 原作▶

『月刊おりがみ』424号
 日本折紙協会

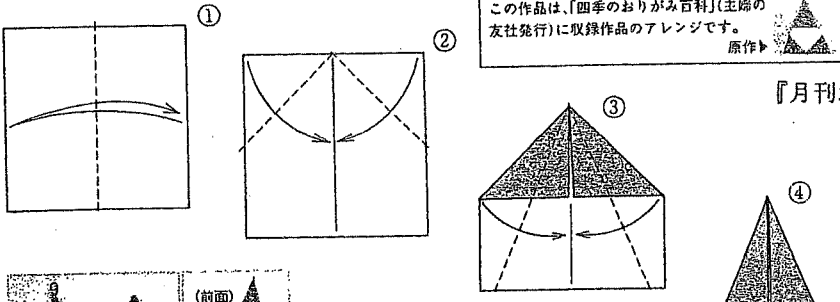

緑の紙で三角を作り、両フキを広げると、そのまま立ち、(サンタを貼って)ディスプレイにもなります。(作者)

7.5cm角の紙のとき工
 5mm

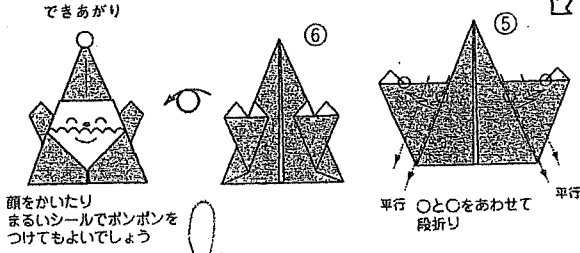
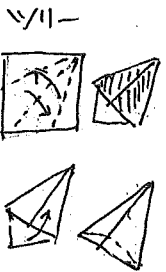

顔をかいたり
 まるいシールでポンポンをつけてもよいでしょう

平行 ○と○をあわせて
 段折り

白い○の
 シールを
 両面から
 はりまろ
 (4mmの
 シール

ぬき型2.
 ぬきまろ

てっぺんから
 あわせて
 はりまろ

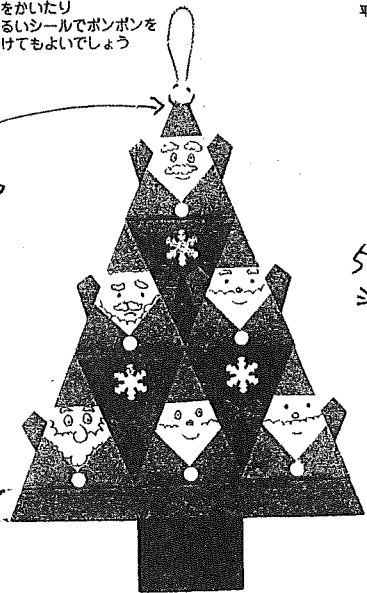

下から3.75
 1cmほこ
 あきまろ

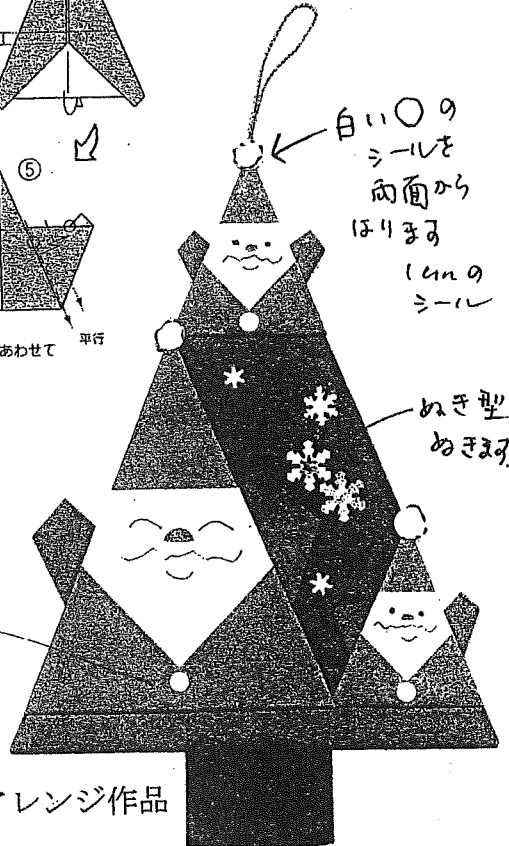

※アレンジ作品

[紙の大きさ]

・ ツリー	緑	15cm×15cm	1枚
・ 幹	茶	3.75cm×7.5cm	1枚
・ サンタ	赤	7.5cm×7.5cm	6枚

[紙の大きさ]

・ ツリー	緑	15cm×15cm	1枚
・ 幹	茶	3.75cm×7.5cm	1枚
・ サンタ	赤	15cm×15cm	1枚
	赤	7.5cm×7.5cm	2枚

レイアウト : ④ はあはあ

上級編

くるっと変身! マジックキューブ

材料
 工作用紙(または菓子箱) F2-用
 シンボル(またはしりとり用紙) 20cm x 20cm 台紙用

たこ糸
 セロテープ 7~8cm x 8本

① 5cm x 5cm x 5cm の
 F2-を4こつくる

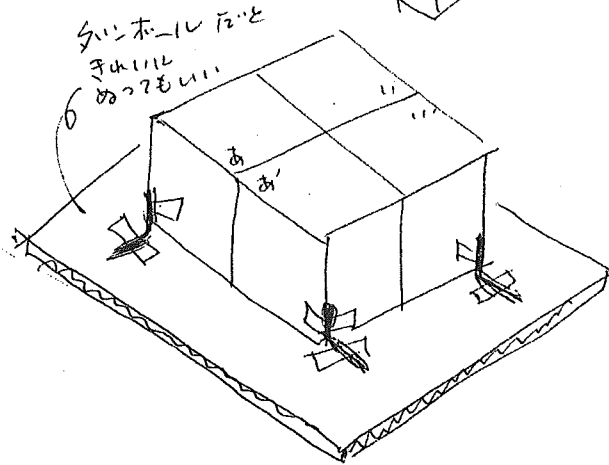
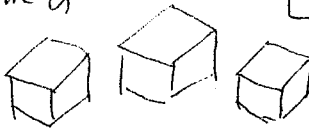

シンボル F2と
 手紙 F2
 ああ'もい

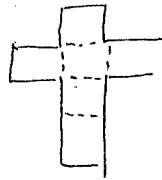
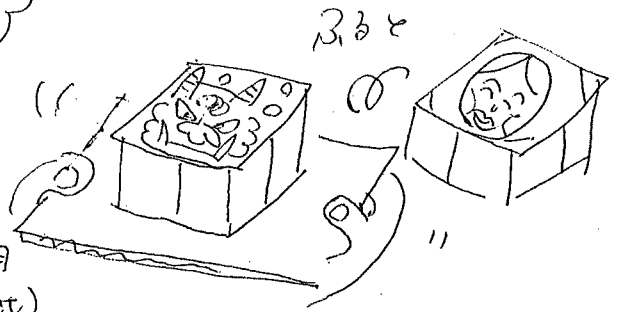

ありさま
 字規できっちり作る



セロテープで
 しっかり作る

② 台紙にのせて
 四角をたこ糸で止める
 カドをセロテープで
 しっかりと

③ まわ(ああ')をたこ糸で止める
 あまりゆるみをつけたり
 (1mmか2mmまで)

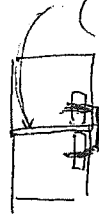

「あ、い」をくっつけてから
 F2-をそとにし
 南いて、AA' BB'に
 印をつけてあいうえお
 台紙をふる

④ ひっくりかえって
 AA' BB'を
 まわ③のようにたこ糸で止める

⑤ あらかじめ10cm x 10cmの紙12
 (2枚)

絵を描いておいて
 $\frac{1}{4}$ に切り、それぞれ
 A面 → ひっくり返し → 裏面

にはる。『あいうえおのマジックキューブ』
 仮説社刊

絵の工夫で
 オールシーズン
 使えよう

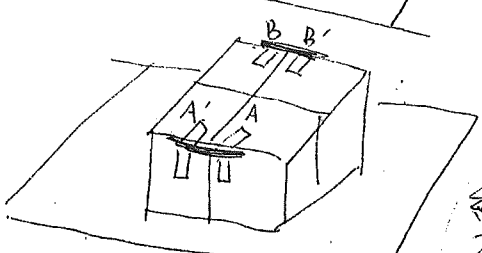

ホッコロアッコ えほんをつくらう! (わたはこう(文庫))

用意するもの

- ケント紙
- 色画用紙(色ケント)
- お菓子のほこなど
- マーカーハロン 又は クーピー
ハロニシ
- 色紙 など

見本になる絵本
ニれでやる気をかきたてよう



- どんな本にする?
テーマを決めよう
たとえば "水着くかん" (1こ) とか "きょうりゅうのじ" (1こ) など。

- いろんなしくみをみる

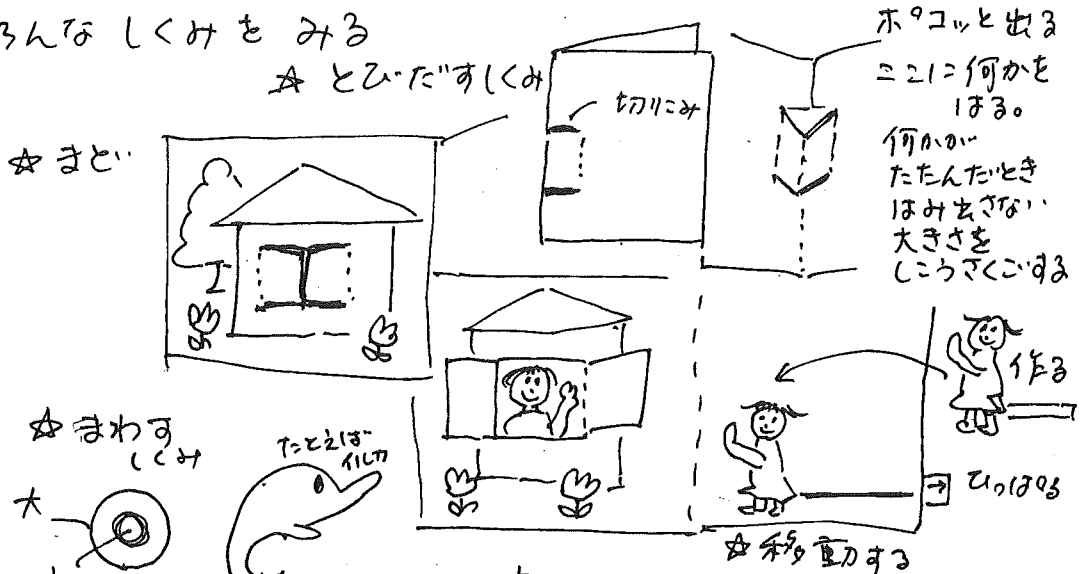

このしくみは、「寄リテオンか
ない。ない」と言ったら西野さんが
考えてくれました。パテント ところかな?)

- このようないろんなしくみをくふうして
ページをつくります。必要 2枚のケント紙で
1ページです。裏からはります。
各ページを背中合わせにのりかいたし表紙、うら表紙を
はさみしあいます。1場面は1枚の本ともしようかん
まんぞく!

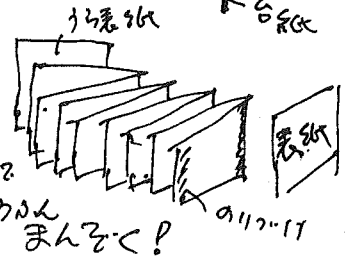

毎日 楽しい 元日をには

夕笛をたたくてもりあかせ〜

材料

- 紙コップ 3コ
- 巾着 布かみテープ
(絵のかいてあるものもたのしいよ)
- セロテープ
- リボンなど 首にかけるヒモ
(長さは首からかけ好きな長さ)



夕笛の作り方は
7月11日号と12月号のD
ジャケットのメル
で教えてもら
いました。

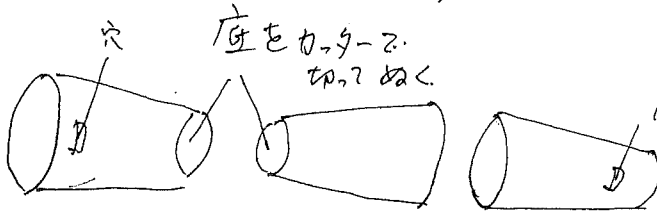

穴を通す。
セロテープで
外にはあて
ないよ!

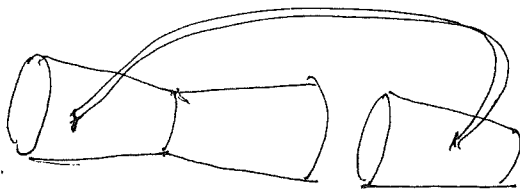

リボンを穴に通して
中側でセロテープで
とめます

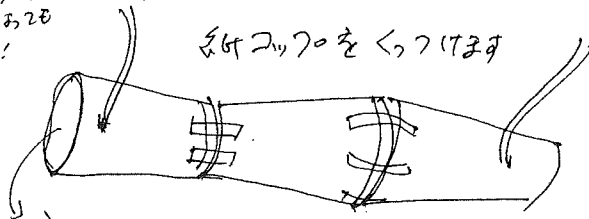

このあいたところを皮(かみテープ)をはりつけ

皮

直径より少し長く

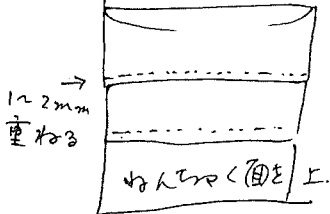

布かみテープを
3枚並べて

好きな色で
ぬってね!

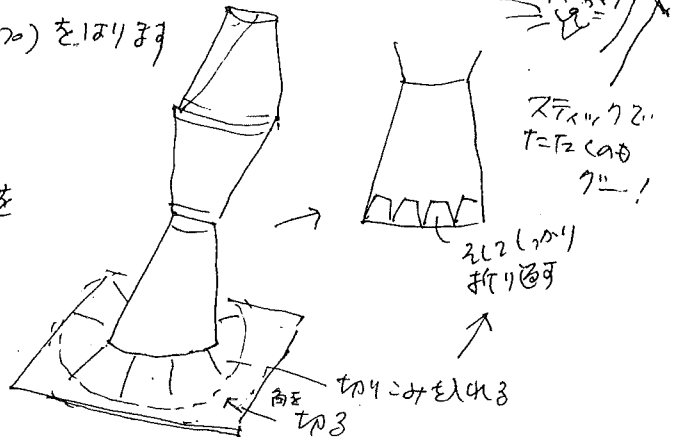

(by 中井はるはる)

いよいよ寒いときは 中南米の音楽を
さむいには 限りない! T-Cさんの3月 2011年9月号の
「おもしろい楽器. 中南米の旅」を見ていると もう楽しくなってきました! 人生はー!