

たなぼたかざりを作ろう

[川]

① おりがみを2つにおる

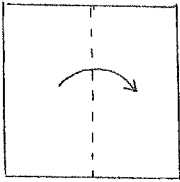

② もう一度2つにおる



③ 切り込みを入れる

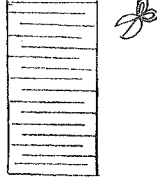

④ さいねいに広げて、両はしをもつのはずす

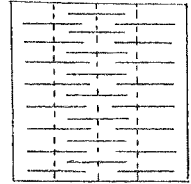

[投紙図]

①

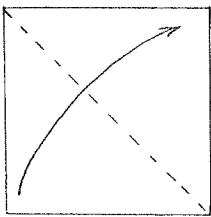

②

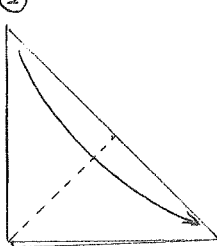

③

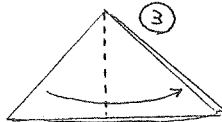

⑤ さいねいに広げて、中央を引き上げる

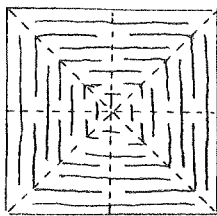

④ 切り込みを入れる

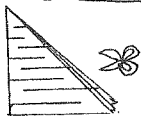

[ふきかけし]

① おりがみ2まいをつないで8つにおる

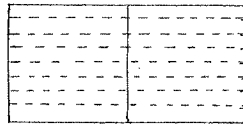

② はしに筒造りテープを両面テープでつける



切り込みを入れる

③ ぬくする、ホチキスでとめる

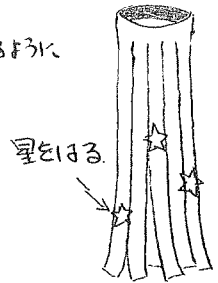

[シェルフなぎ]

①

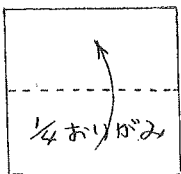

② 切り込みを入れる

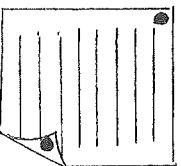
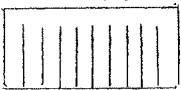

③ ひらいて●と●を糸胡がけする



④ いっつもつなげる

[つなぎ]

①

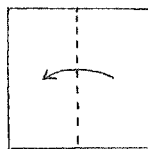

② 図のように切り込みを入れる

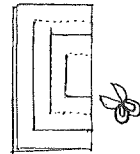

③ ひらけて図の順におりあげる

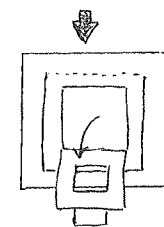
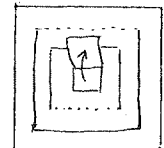
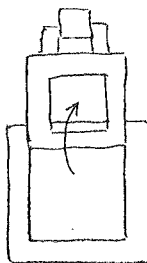

ペットボトルキャップで作る麦わら帽子のマグネット

＜材料＞

ペットボトルのふた 1個

磁石 1個

厚紙、麻ひも、リボン、ボンド 適宜

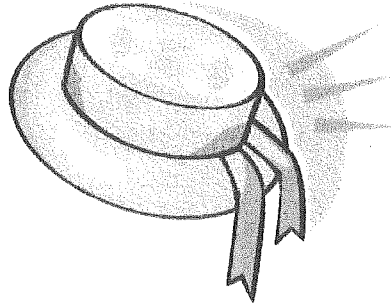

＜準備＞

- 磁石をペットボトルの蓋の中に詰め物(発砲スチロールなど)をして位置を固定して貼り付ける。
- 厚紙を切る。(蓋より1cmくらい大きな円で中心を蓋の円周より少し小さめに切っておく)

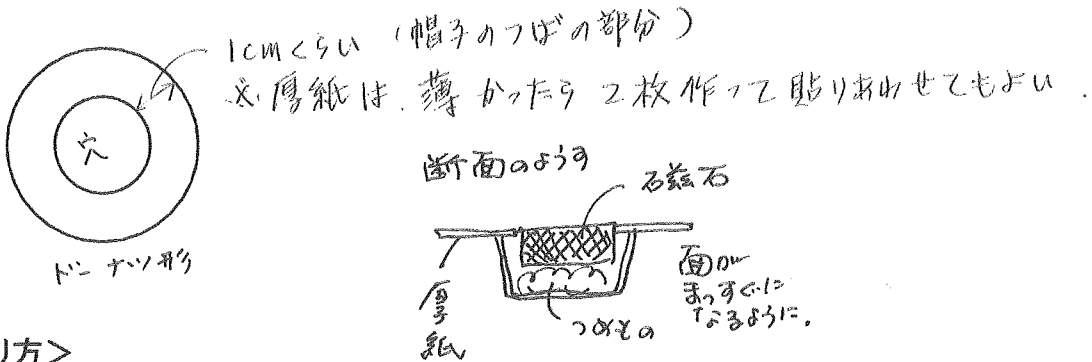

＜作り方＞

- 蓋のふちにボンドをつけて厚紙に貼り付けて、帽子の形を作っておく。
- 少しおいて、しっかり貼りついたら、蓋の上にボンドをつけて麻ひもを巻き始める。
- 厚紙にもボンドをつけて表から巻いていく。
- (厚紙が1枚の場合は裏表に、2枚の場合は表だけ巻いて貼り合わせる)
- 巻き終わったら、好きなリボンをつけて出来上がり!

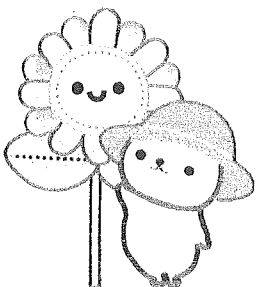

マグネット以外にも
厚紙をくり抜かずにほりつけて
ブローチなどにも応用できます。

<木橋あひ絞庫の考案>

*コスモス 花びら 15cm x 7.5cm (15cm²の半分) 3枚

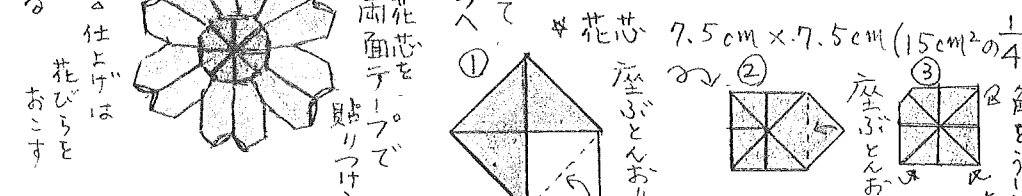
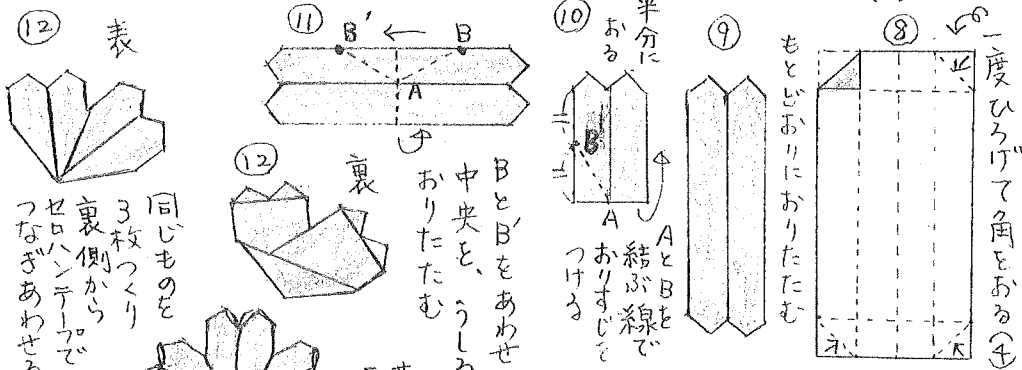
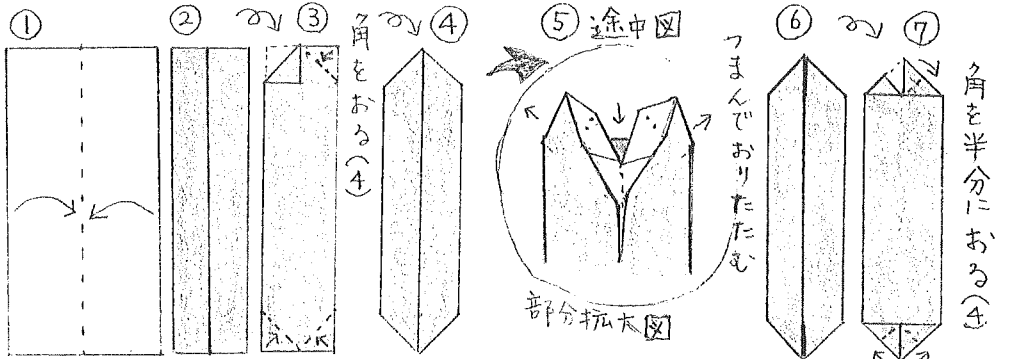

*トンボ 15cm x 7.5cm (15cm²の半分) 2枚

*はね コスモス花びらの⑨から *胴体 コスモス花びらの②から 上部のみ③④⑤

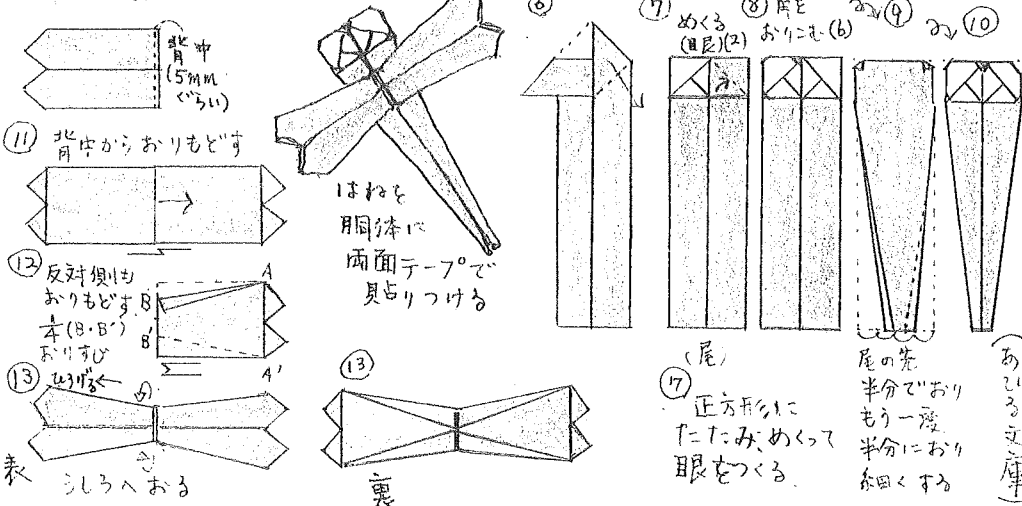



ハロウィンはこどもにも大人気♪



ハロウィンをおうちで楽しもう！

ジャック・オー・ランタンと一緒に飾ろう！

折り紙でかぼちゃおばけを作って

ひもをつけてお部屋に！ネックレスに！

植木にぶらさげたり、カードに貼ったり、プレゼントに添えて
簡単折り紙でハロウィンのイベントを楽しんでください♪

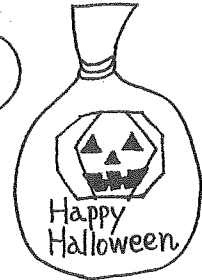
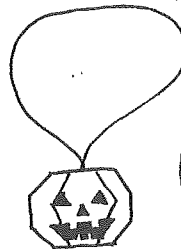

① はんぶんにおる

② はんぶんにおる

③ 上からふくろをひらく

④ ふくろをつぶす

⑤ うらがえす

⑥ おなじようにふくろをひらいてつぶす

⑦ てんせんで"うちがわ"におる

⑧ てんせんで"うちがわ"におる

⑨ てんせんで"うしろ"におる

⑩ てんせんで"うしろ"におる

⑪ てんせんで"うしろ"におる

⑫ できあがり

かぼちゃのおばけ

封筒で さる を作って つなげて
あそぼう

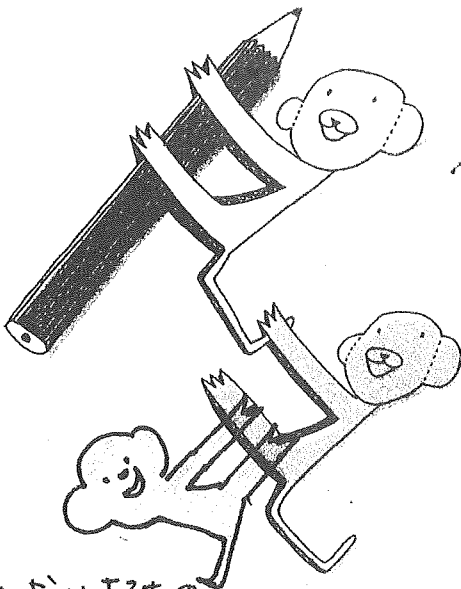

- ◇よいするもの
- ・縦長の封筒 長型4号・4号
(90mm x 205mm・225mm)
 - ・はさみ
 - ・えんぴつ (型をうつす)
 - ・ペン (目をかく)

◇作り方

1. 封筒にさるの型をうつす。
2. 封筒を切り抜く
手・足のゆびは切り離さない
3. 顔をひらきながら、半分だけ
切りこみを入れ、顔だけ正面
をむくようにする。
4. しほは外側に
折っても良い。目を
書いたら完成!

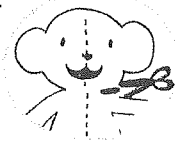

銀行の封筒や一度使った封筒でも
OK! カラー封筒や色を塗ると
かわいいです!

「ふらとうで」つくろう!

ふらちゃんのクラブ 動物園」
メール社 より

モデル文庫 (あ)

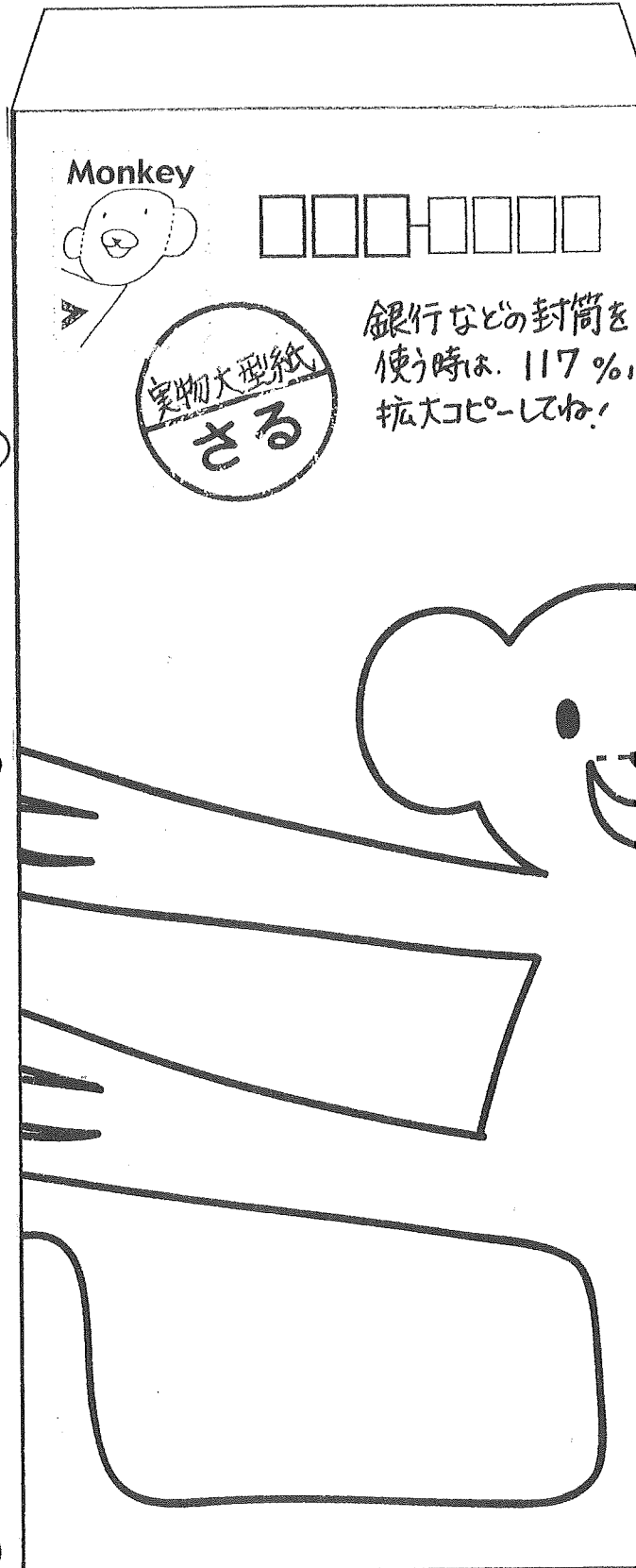

クリスマスのオーナメント

クラフト・ミニの講習会(11月9日)で
 今年も真弓美矢子さんにクリスマスの飾りを教えて
 いただきました。その一つをご紹介します。
 簡単に作れますのでみなさまも作ってみてください。

① 四角窓の折り方を使って

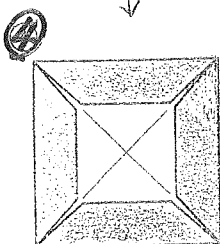
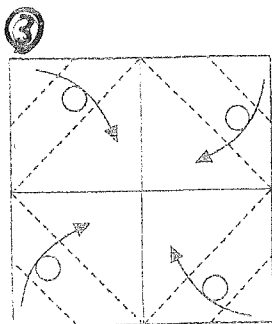
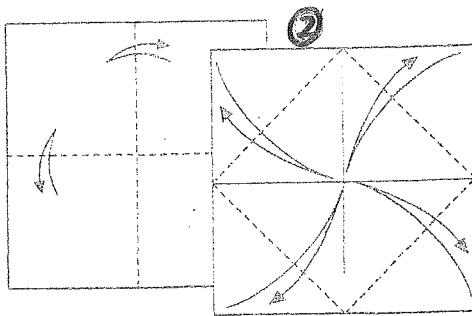

紙の大きさ
 (7.5cm x 7.5cm)
 1枚

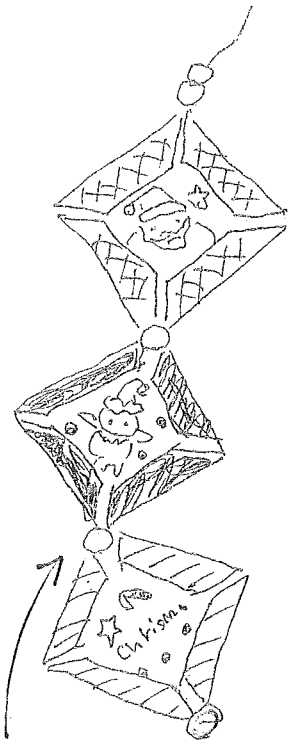

アクリルビーズ ↑
 (6mm)

この窓枠の中に
 ← クリスマス柄などの
 紙 (5cm x 5cm) を
 入れる

「おりがみパーク」
 誠文堂新光社

へびのおりがみ

風の子文庫 佐野満子

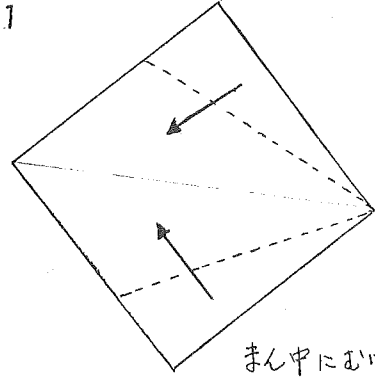

まん中におけて点線でおる

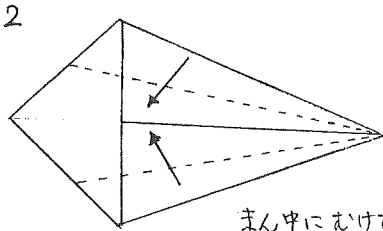

まん中におけて点線でおる

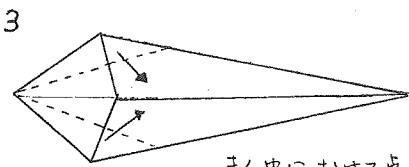

まん中におけて点線でおる

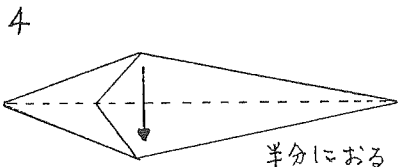

半分におる

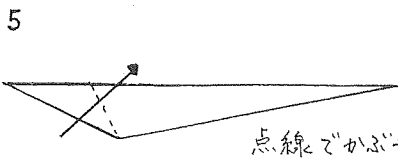

点線がかぶせおり

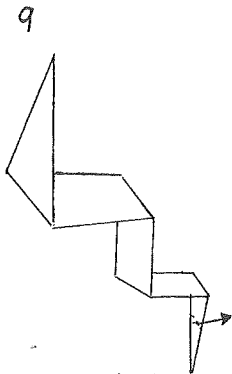

点線でなかりおり

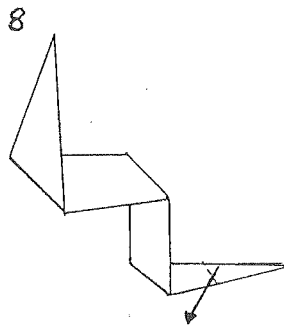

点線でなかりおり

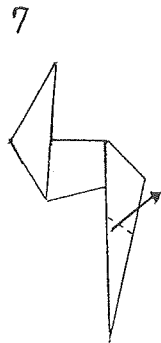

点線でなかりおり

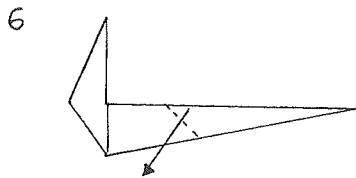

点線でなかりおり

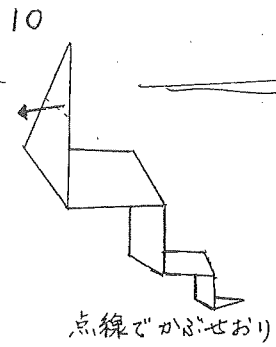

点線がかぶせおり

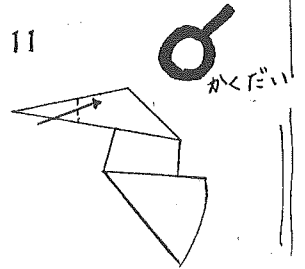

点線でなかりおり



「遊べる! 使える! おりがみ」
日本文芸社

ドリームキャッチャー

ネイティブ"アメリカンのお守り"

くもの糸を表わし、悪い夢は罫に捕えられ、良い夢は罫をくぐりぬけて届くのだから。

材料

針金(1.2~3.0位の太さ) 36センチ 1本

(直径7センチ位の輪が2枚)

木綿の布 2センチ巾 x 50センチ 1枚

毛糸(数色) 各25センチ

ビーズ 7~9個(4.5センチ前後)

たこ糸 1メートル1本(くもの糸用)

ク 30センチ 2本(吊り下げ用とふさ用)

ホイト(布、たこ糸、毛糸を固定)

はさみ、ペンチ、かぎ針

作り方

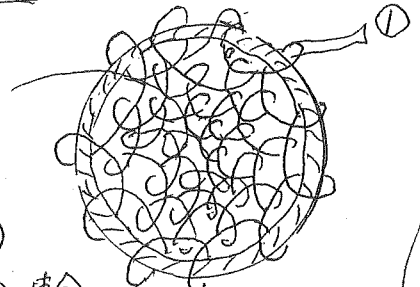

① 輪に布をまきつける
くもの巣をつくる

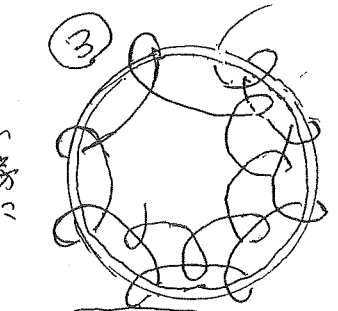
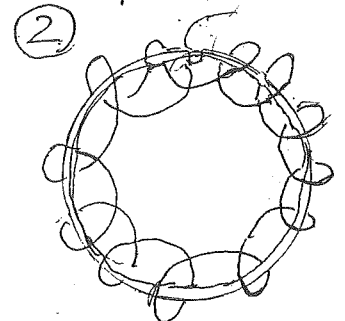

拡大図



1.5の文庫
三上啓子

出来上がり図
田型

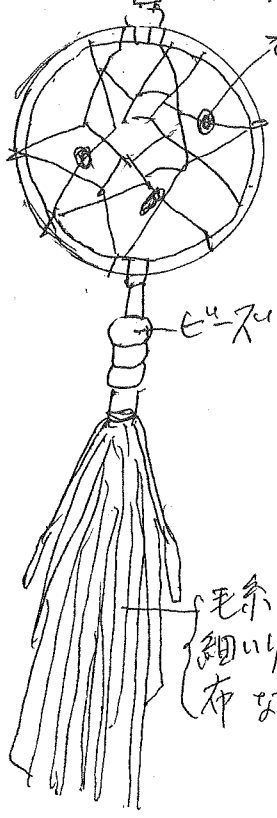

これを!!
ヘアピン
O印の番号を
ペンチで切る

ハート型

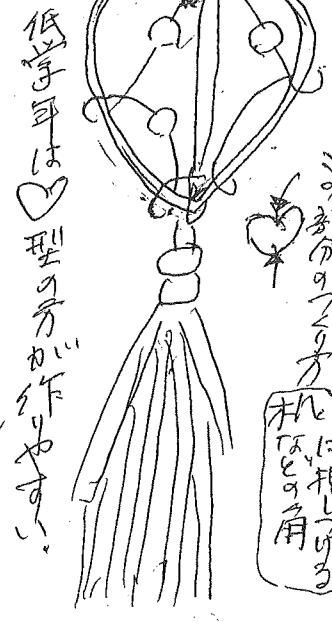

低学年はハート型の方が作りやすい。

もし羽があれば加えるヒステキ!
ミラクルのクマの力
机には押しつける

毛糸
細いパン
布など