

かさぐるま

準備のもの 紙皿 2枚
 牛乳パック ストロー 3mm 1本, 6mm 1本
 竹串 1本

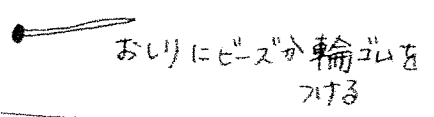

1. 羽を作る

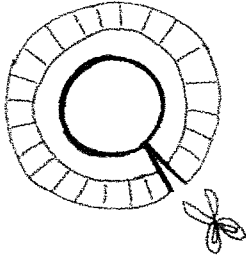

2枚の紙皿を切る

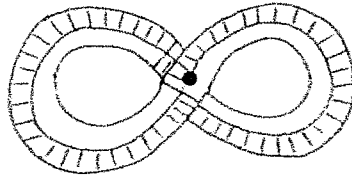

同じ面を8の字になるよう
 つなぐ
 セロハンテープや両面テープ
 弱いようならホットキス

羽が重なる中心に穴をあけておく (2ヶ所)

2. 土台を作る

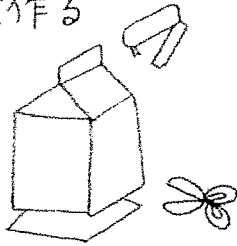

牛乳パックの底を切りとり 注ぎ口はホットキスで止める
 紙をまいておくと絵が描き易い

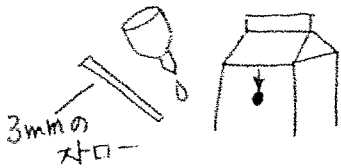

上から2cm 位の所に前面・後面とも穴をあける
 3mmのストローを通しホントで固定する

3. 仕上げ

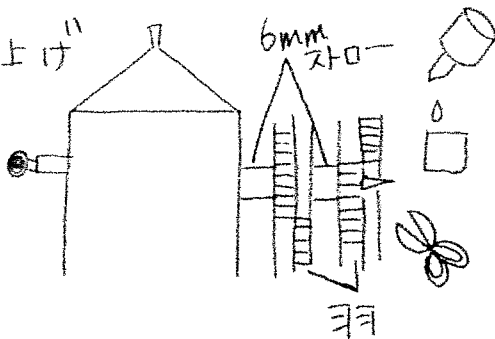

土台の穴に竹串を通し 6mm ストロー → ヨヨ根
 → 6mm ストロー → ヨヨ根の順にはさむ
 竹串を通して出た部分をカットし
 先に厚紙がビーズ輪ゴムで止めて完成

ホントを使用した部分はよく乾かしてから使ってください。
 竹串のカットは子供のカマでは難しかったです

どんぐり ランプ

どんぐり エンピツ 定規 コンパス
はさみ 接着剤
セロテープ キリ

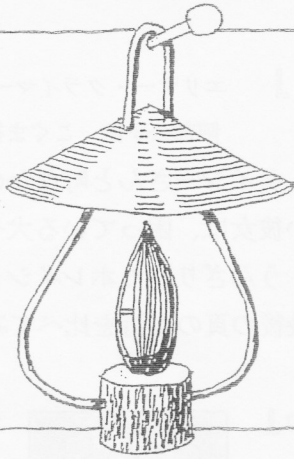

準備するもの

- 銅線 1mm 折曲て7cm
- 銅うす板 直径4.6cm円形 (厚紙でもOK)
- どんぐり 1コ
- 木枝 直径1.5cm長さ1.2cm
- ★大きさはだいたい

笠の部分

銅うす板
または
厚紙

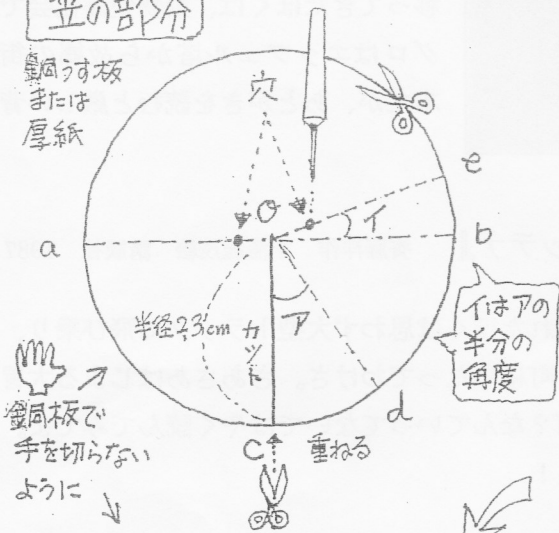

厚紙を円形に切りぬいて
銅板にあて、罫りに線をひくとラク

- 1 銅うす板を直径4.6cmの円形に切る
- 2 裏に中心Oを通る線abをひく
- 3 その線を直横にして、中心Oから直角に下へ線ocをひく→カット
- 4 カット線ocから30°~40°に重ね線edをひく (角度Aは直角の1/3ちおと+)
- 5 Oからobの上へ(ア)の半分の角度(イ)で線oeをひく

- 6 中心Oからoa, oeの線上Oから5mmほどのところに小さな穴をあけ裏がえし、表面からしっかり穴をあける (表面に印のため)



接着がかねくまで
オセテウラをセロテープで
とめておく、あとで外す

銅線

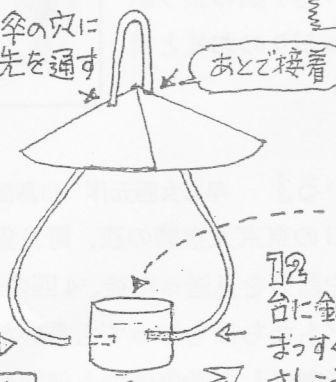
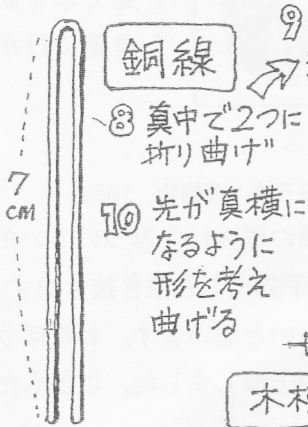

どんぐり

- 13 木枝の台の真中に接着する

- 12 台に銅線の先をまっすぐ立つようにさしこみ接着

おしりをサンドペーパーでこするとよく着く

完成

- 11 横に穴をあける 反対側にも

しぜんやくまごろう



牛乳パックのぼうし

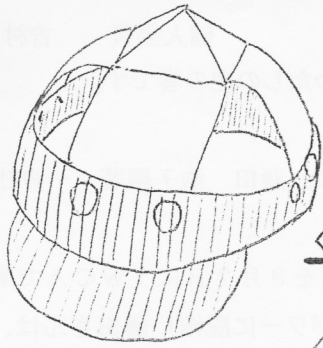

<参考> 「かんたん! 手づくり工作・おもちゃ大全集」

ナツメ社 佐藤加代 著

<材料> 牛乳パック 1本分 色画用紙(1ハツ切)

① 牛乳パックを切る

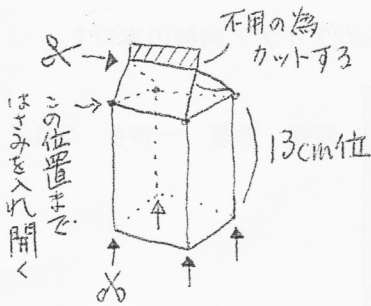

② 折り目をつけ、内側に

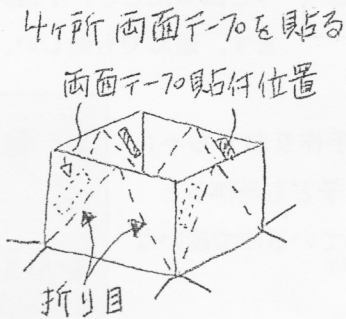

③ 角をつまみ

両面テープとホチキスで固定し、白い面が外側になる様ひっくり返す

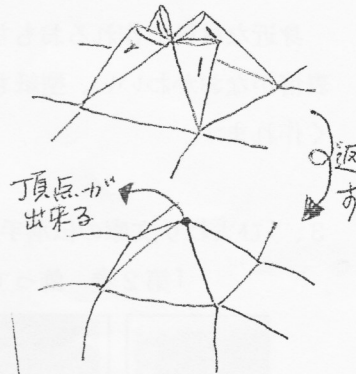

④ 色画用紙は縦半分に切り2つ折りにし、頭のサイズにあわせてつなぐ。余りはひさし用に使う

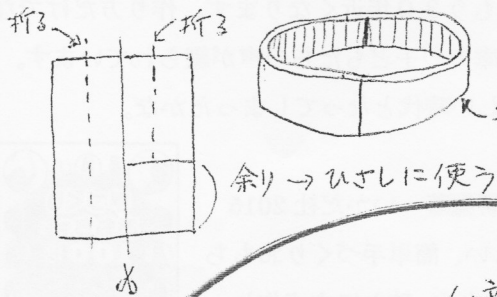

⑤ 牛乳パックを

色画用紙の間にはめこみホチキスで固定。ホチキスの針先が外になる様に止め。画用紙は、ラールなどで針先をカバーする

⑥ 色画用紙でひさしを作る

のりしろ部分に切り込みをいれ、のりをつけ、ぼうしのふちに付ける

※ ひさし部分はボール紙等で補強してもよい

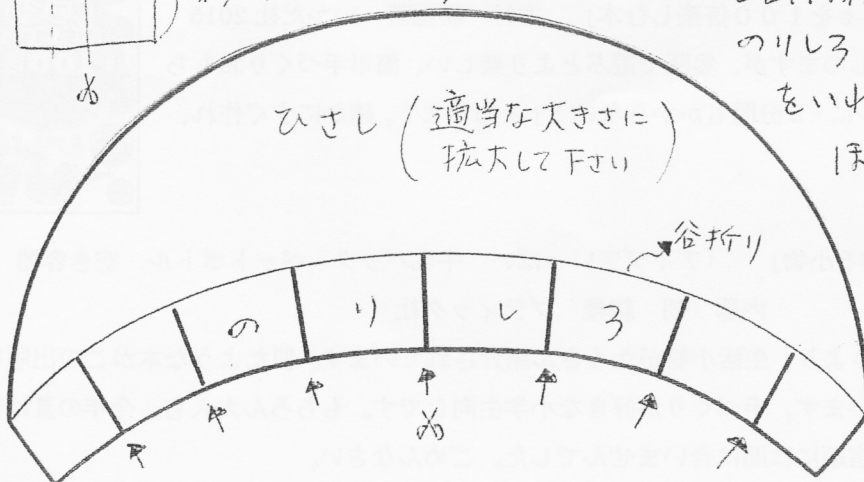

太田一子
西野利江

ニョキニョキ とびだせ

(参考 日本文化出版 すがこうさく)

いきを ふきこむと ふくろが ニョキニョキ

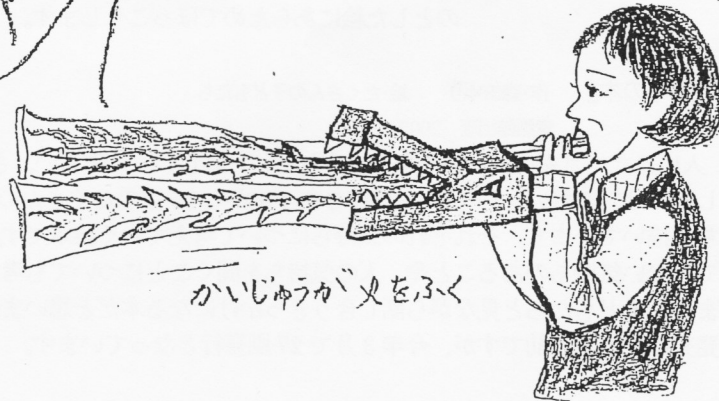
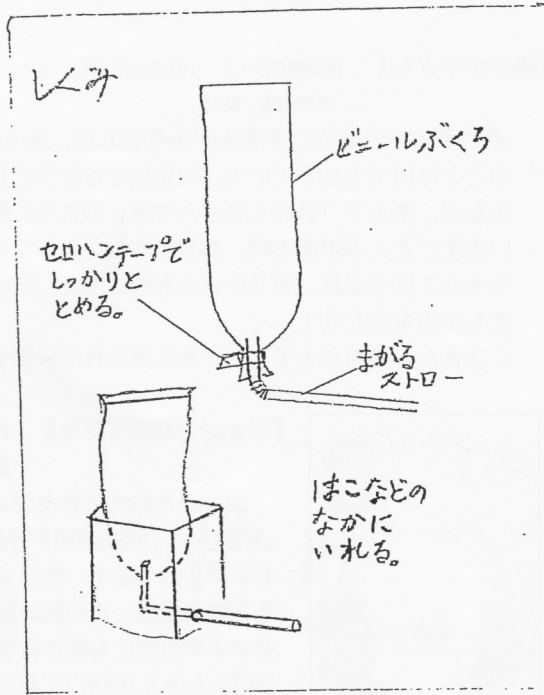

ニョキニョキ おめん

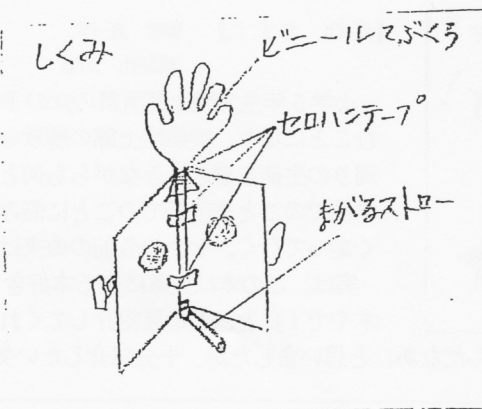

《ビー玉 まんげきょう》

万華鏡

1. 3枚の鏡シートを並べ、少し間をあけて (1mmぐらい) 黒のビニールテープで貼る。黒のビニールテープは片側に1cmぐらい残して切る。

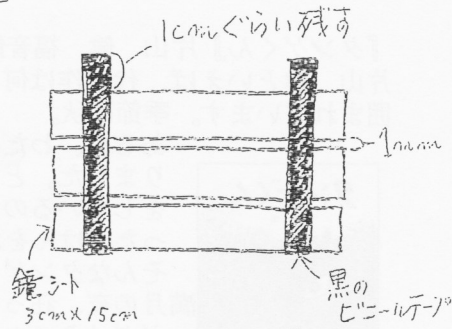

2. 1. を三角形にして残しておいたビニールテープで貼る。

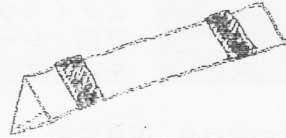

3. 2. に黒い紙をまきつけて、セロテープで貼る。



4. ビー玉に厚紙をまきつけ、筒にしてセロテープで貼る。この先端にビー玉をセロテープで固定する。

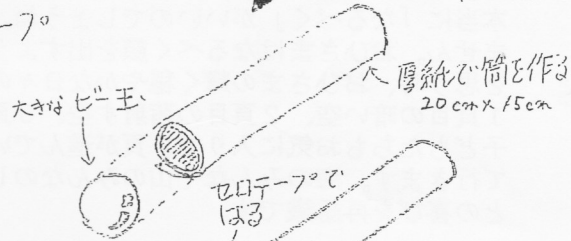

5. 4. の筒の中に 3. の三角柱を入れる。



6. 口の所を黒画用紙でふたぎ、黒のビニールテープで固定。この真中にあなをあけてのぞいてみて下さい。

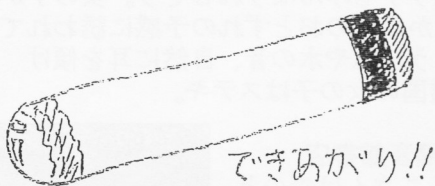

できあがり!!

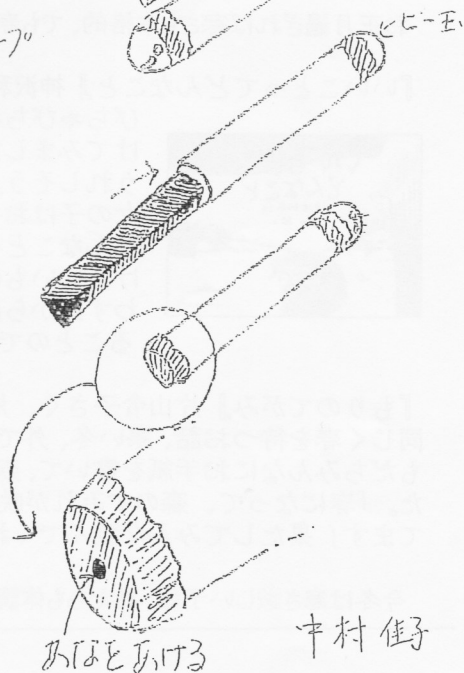

注意

絶対に太陽を見ないで下さい!

中村 佳子

木トキ!!



おさんぽ フタさん

クリスマス
SPバージョン

(アレンジ:
もみじ文庫
コダイラ)

- ・ ラウンドバルーン
- ・ 丸シール (マジックで目を入れる)
- ・ ビニール 巾も (1m) ※バルーンのしほり口に結ぶ
- ・ 両面テープ
- ・ 色画用紙 → パーツを切り出す

① 耳×2



② 足×4 (ツメ)



③ ハナ



⑤ バネ×8

交互に折る

④ しほり 緑のモール1本

⑥ 帽子

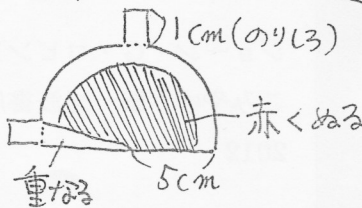

★ パーツをかえて トナカイバージョンにもチャレンジしてみて!!

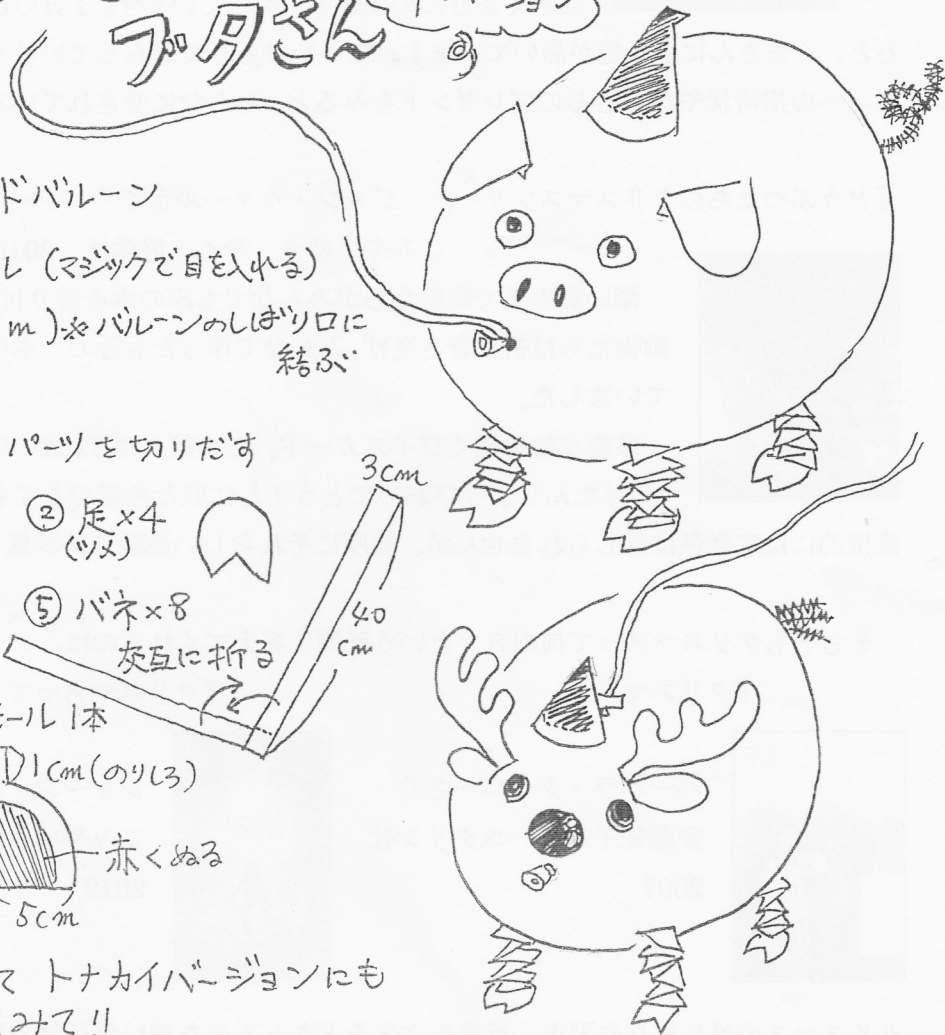

ペットボトル砲

by. 風の文庫

- <材料>
- 500ml ペットボトル 1本
 - 輪ゴム 2本
 - ビニールテープ
 - タコ糸 50cm ~ 60cm
 - ストロー (太) 1.5cm
 - ティッシュ

<作り方>

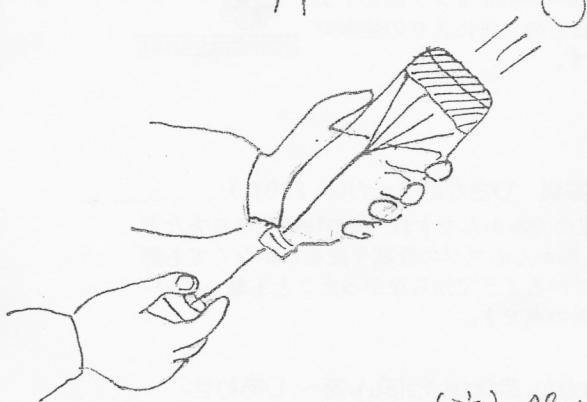
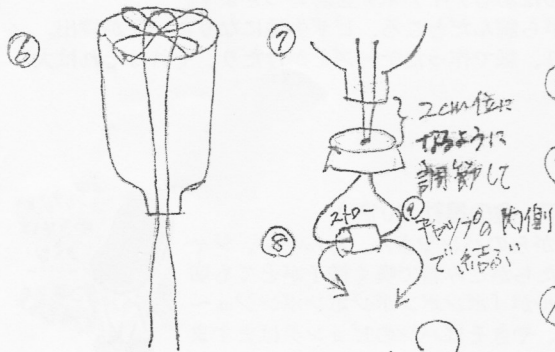
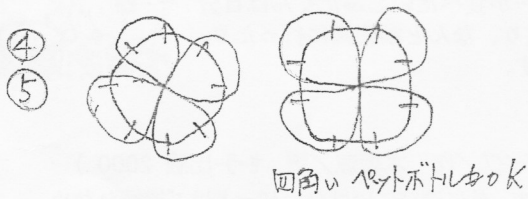

- ① ペットボトルの下側を数センチ切り取る
- ② キャップの中心に目打ちで穴をあける
- ③ ①の切り口をビニールテープで包みさらにその上側に均一周巻く
- ④ テープを巻いた所に1センチ位の切り込みを8ヶ所等間隔に入れる
- ⑤ ④の切り込みには8の字にした輪ゴムを2本クロスさせて掛ける
- ⑥ タコ糸を⑤の輪ゴムの中心に掛け糸端を飲み口から出す
- ⑦ ⑥の糸をキャップの穴に外側から通す(つまようじなどで押し込みるとよい)
- ⑧ 糸をストローの右と左から1本ずつ通す
- ⑨ 飲み口とキャップの間が2センチ位になるよう糸を引締めストローをキャップの内側に入れ込んで「カ」結ぶ(余った糸は切る)
- ⑩ ティッシュを丸めてビニールテープで巻く3センチ位の弾をづくる

<遊び方>

糸を引くことで弾の「はじ」に弾をこめて発射

人に向けて「的」はじを作って安全に遊んでF2u!

(注) ペットボトルの材質が柔らかいとゴムがはじれやすく固いと切ってしまうので何種類か試してみてもF2uだね

ウルトラピタッと (なかよし文庫版)



くるくる落ちていく羽根が着地をピタッと決めます。羽根に色々な絵を描いて、みんなが楽しもう。

<用意するもの>

- ・ 折り紙 2枚 (17.8cm 1枚 15cm 1枚)
- ・ A4 コピー紙 1/2枚 
- ・ セロテープ、両面テープ

<土台>。折り紙2枚、コネン(豆頁の部分も引き出す)を2枚折り、重ねて両面テープで貼り合わせる

<作り>

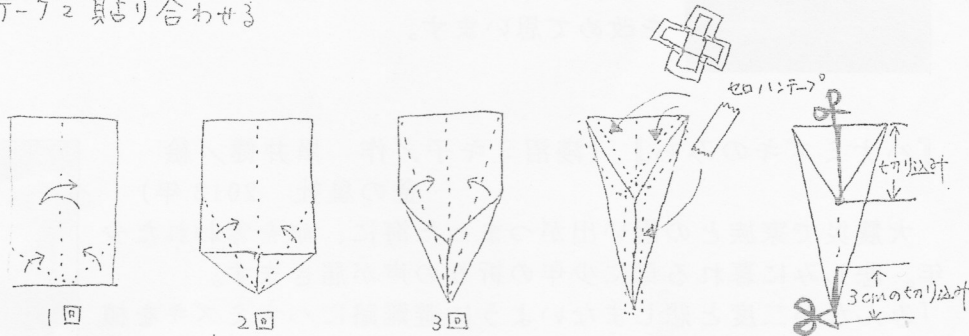

- ・ 1/2のコピー紙をたんに半分折り筋をつけ、左右2の角を中心の折り筋に合わせて谷折りする。全部で3回折る。折ったらセロハンテープで留め、切り込みを入れる。

<仕上げ>

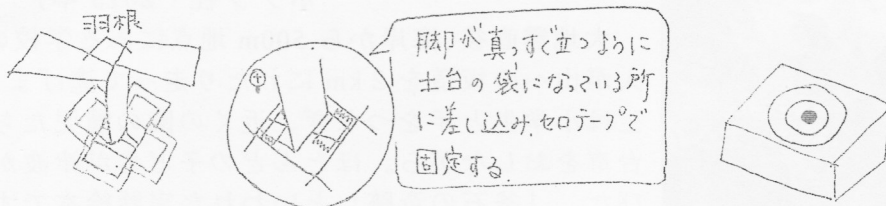

脚が真、すくまよりに土台の袋にならざる所に差し込み、セロテープで固定する。

- ・ 上下の切り込んだ所を左右に開くように折る。

ピタッと着地させる床ターゲットなどの目標を作ると楽しいよ

- <遊び方>。土台を前に軸の部分を持ち、余計の上に投げる。クルクル回りながらピタッと降りて着地する。

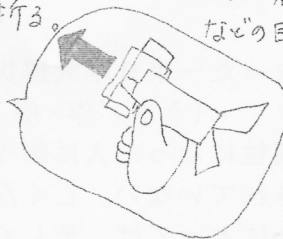

参考 つくろあそび「集まれ!おちこち」田中世津子 著 北日本新聞社、2014
英枝なかよし文庫 渡邊千恵

紙コップ・紙皿で作ろう

製作をする時、便利な材料が紙コップや紙皿。

白色だけでなく、色の付いたもの・柄(縦横しま、水玉、斜入りなど)の付いたものを利用すると、見栄えが良くなったり、色・柄を活かした個別の工夫できるので、楽しいです。

紙コップ人形

1 動く人形 <紙コップ・ジバラストロー・フェルトペン・セロテープ・色紙・シール・キリ> (穴あけ)

<A> ストローを中に入れる人形

① 紙コップに穴を2ヶ所入れる

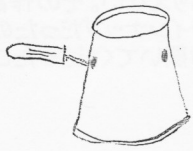

② 穴に、ジバラストローを通し

ストロー同士をセロテープで固定。

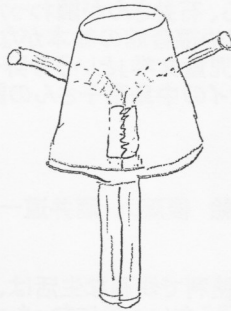

③

顔や耳・体(手など)

装飾する。

(色紙・ペン・シール等)

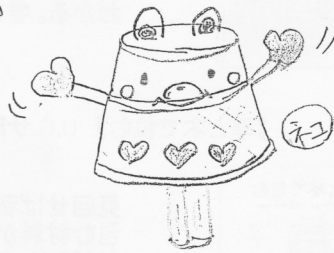

 ストローを上につける人形



ストローに切り込みを入れ
セロテープで貼りつける

紙皿人形

<紙皿・色紙・シール・フェルトペン・スチールペーパーなど>

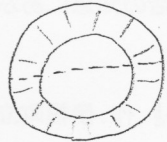

折る

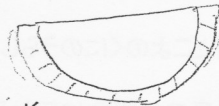

<C> パクパク 紙コップ人形

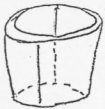

半分になるように
切り込みを入れる。

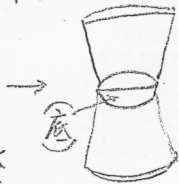

・何体か作って
紙コップシアターにも!

(その他の手作りおもちゃ)
・2枚かき重ねて

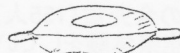

「UFO(ゴキゲン)」

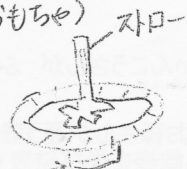

ペイントボールなどで「こま」

参考

作ってあそぼう リサイクルおもちゃ
47井史著 アド・グリーン企画出版
・あそぼう! みんなよといて 永崎みさと・協和山りょう子
かもかわ出版

九条子と文庫

吉村弘子