

手作りエッセ

# 紙コップとんぼ

材料☆ 紙コップ1コ  
 わりばし 1本  
 つまようじ 2本  
 セロテープ  
 はさみ・ペン  
 きり(あれば)

はじめに  
 ペンで  
 絵をかいて  
 も!

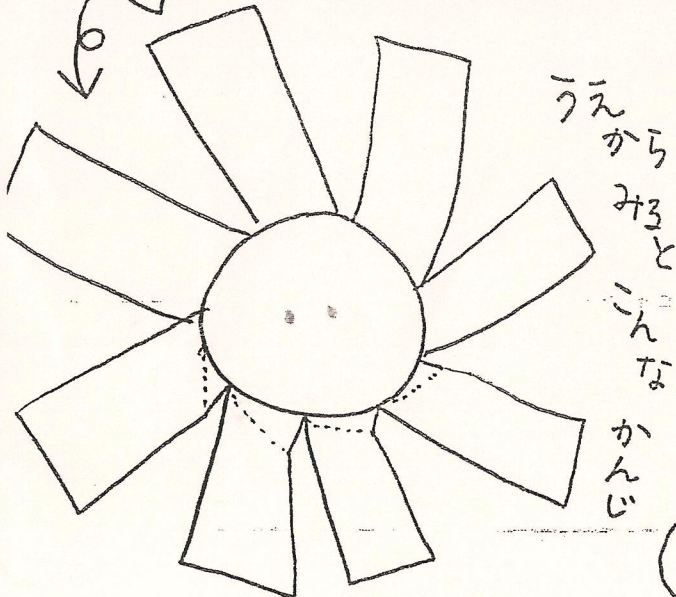
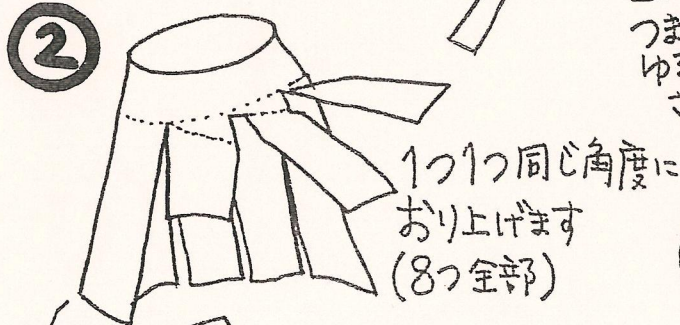
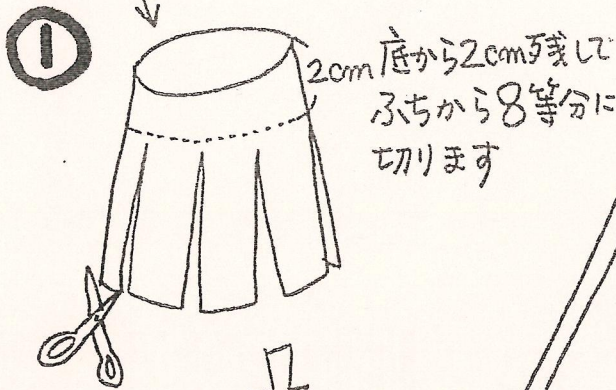

③

とばし  
 棒

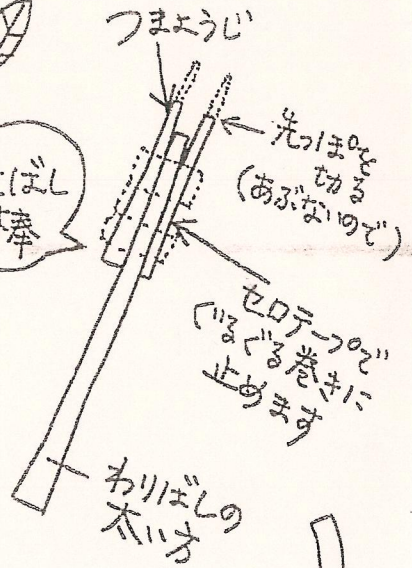

④

コップの底の裏から.....

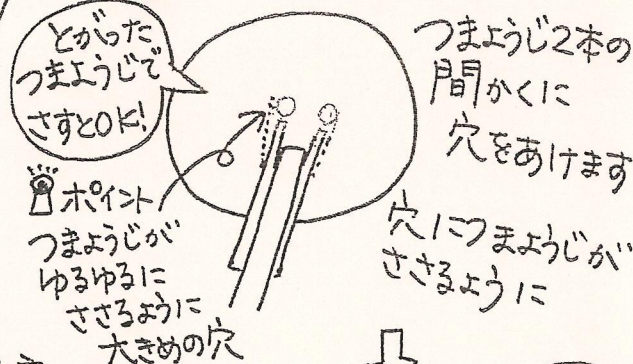

⑤

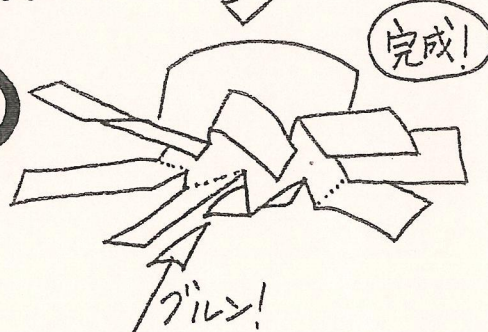

4ヶとんぼの要領で  
 わりばしをまわすと  
 紙コップとんぼが  
 真上にグルン!!

# < ユーフォー飛ばし >

1. 牛乳パックを三角に折り、棒のようにする。大小共。
2. 大きい方の棒の先に切込みを入れ、そこに輪ゴムをはさんで固定する。(セロテープでいまる。)
3. 輪ゴムに小さい棒を、セロテープではりつける。

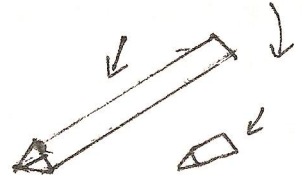
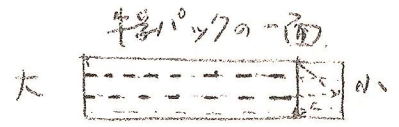

2. 切りにおき、ゴムをはめる
3. セロテープで、小をはりつける

4. ユーフォーを、色紙で作る。

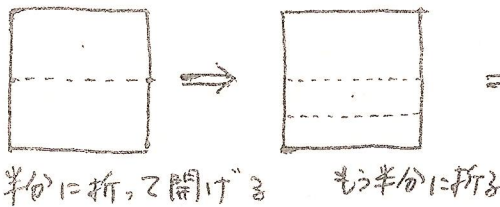

半分に折って開ける      もう半分に折る

いっばい折った方を  
在中にして、丸く  
輪にして、セロ  
テープでいまる。

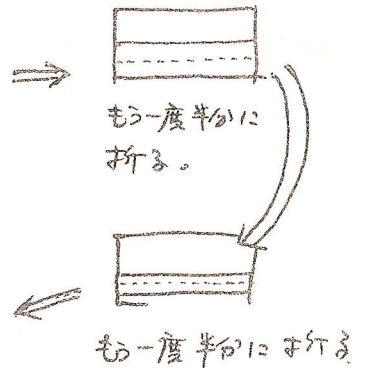
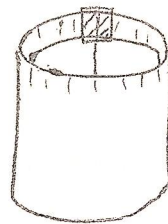

もう一度半分に折る。

もう一度半分に折る

遊び方

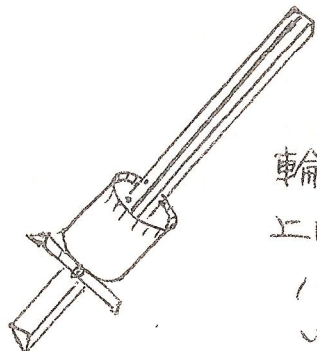

輪っかを入り大きい棒に、いっばい折った方を上に通し、小さい棒を引っぱり、パッと放すと、ユーフォーが飛んでいきます。

中村佳子



# 手づくり工作 ♪ 牛乳パックごま

〈材料〉牛乳パック 1本  
 ペットボトルのフタ 1こ

〈道具〉はさみ — 切る  
 セロテープ 貼る  
 マジック 書く

① こまの本体を作る！  
 牛乳パックの4辺を  
 底まで切り開く

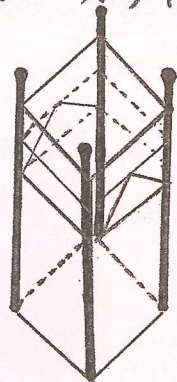

② 持ち手をつくる！  
 注ぎ口の部分を切りおとす  
 折れていない2枚を使い  
 長い面をはりあわせる

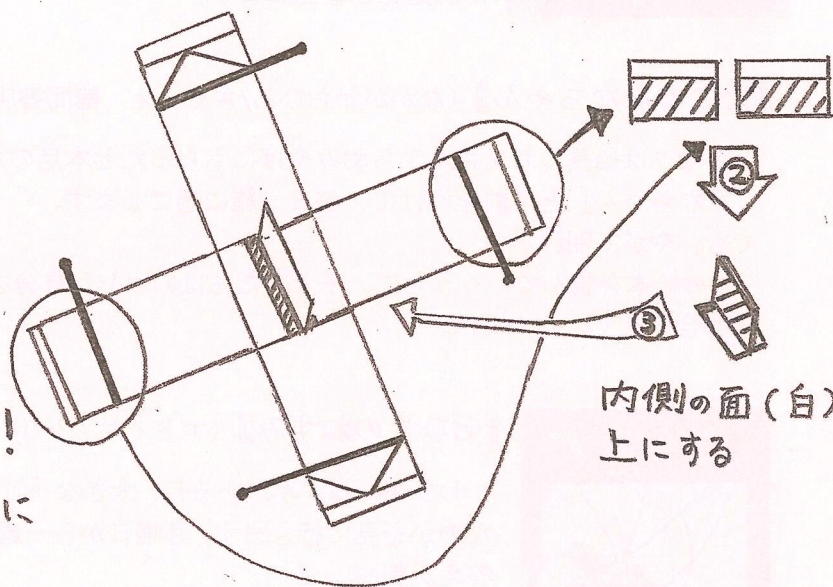

③ 持ち手をつける！  
 ②を本体の中心に  
 しっかりと貼る

④ こまのじくを作る！

外側の面の中心にペットボトルのフタ  
 をしっかりと貼る

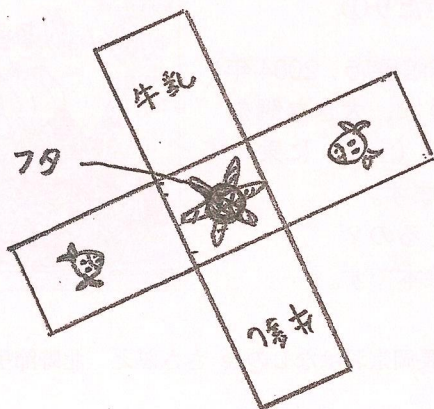

⑤ まわして 遊ぼう！  
 内側の面に絵を書いて  
 まわして 遊ぼう

〈山本陽子〉  
 ～ 長岡京おはなしの会 ささぶえ ～



# 【ハロウィンバッグ】

★材料

牛乳パック2こ・チラシ・オレンジのおりがみ8まい  
 黒のおりがみ3まい・黒のビニールテープ・ホチキス  
 セロテープ・はさみ

## ① かぼちゃのそとがわをつくります

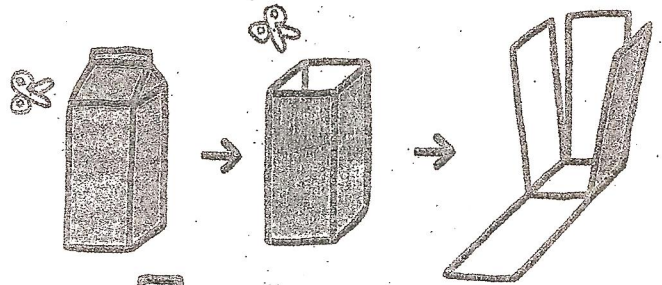

オレンジのおりがみを  
 のせてつつんで、  
 うらがわでセロハン  
 テープでとめます

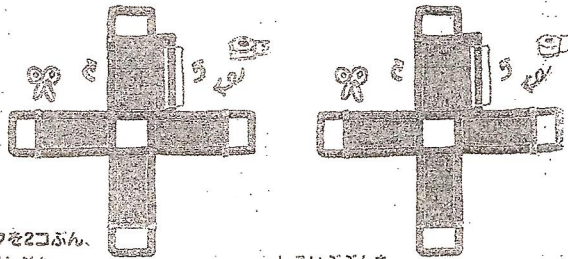

牛乳パックを2こぶん、  
 8かしょばんぶを  
 つつみます

しろいふぶんを  
 8かしょきりとりませ

## ② かぼちゃのかたちをつくります

ひらいた2まいをかさねあわせませ

1まいずつホチキスでとなりどうしを  
 とめます

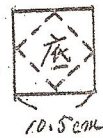
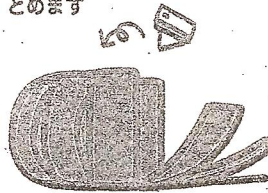
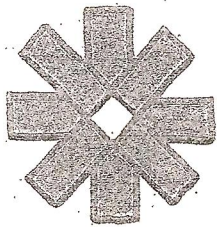

## ③ とってをつくりませ

そこ  
 底のところは、もう1まい  
 オレンジのおりがみを  
 (10.5cm四方)はると良いと思  
 います

チラシをおって、  
 くらいおりがみ  
 3まいでまいて  
 セロハンテープで  
 とめます

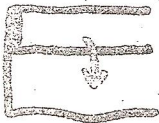

黒のビニールテープをまきつ  
 けても良いと思います

とってをつけて  
 がおをかませ

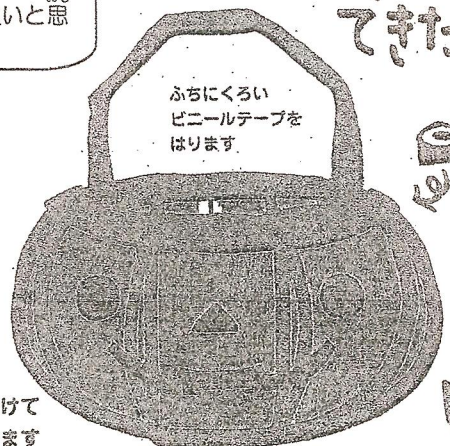

できた!



# ばらの ブローチ

- ・フェルト…  
(赤・白・黄・ピンクなどの花の色)  
30cm×5cm 1枚  
直径3~4cmの丸 1枚
- (緑・黄緑) 葉っぱ用に適当な大きさ
- ・ブローチ用ピン →
- ・ボンド…速乾性 布に染み込みにくいもの  
(グルーガンがあれば)

30cm×5cmのフェルト

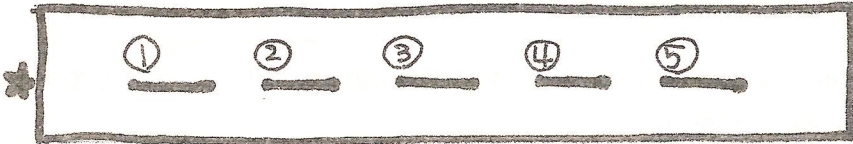

2cmくらいの  
切り込みを、図のように  
5ヶ所入れる。

フェルトの端★を  
切り込みの穴に①~⑤まで順にぐらせると…

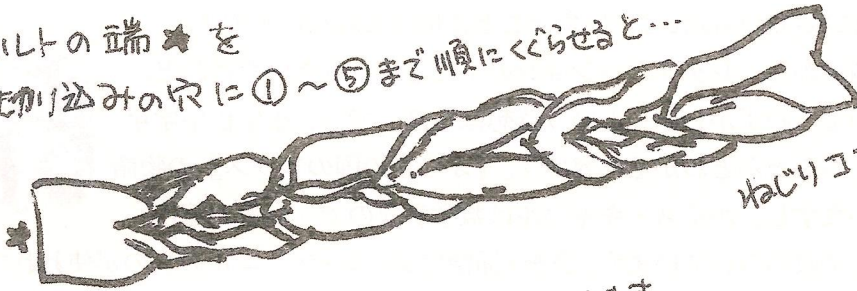

ねじりコンマクみたい!  
になります。

ピンはグルーガンで  
つけたか、穴に接着剤を  
押しつけたらしっかりきます。

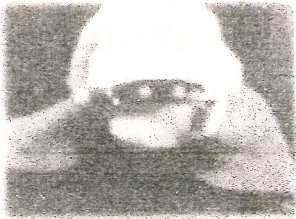

端からぐるぐる巻いていきます。

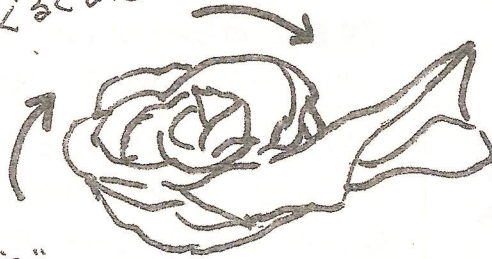

ばらの花みたくに、  
かたちを整えて、  
クルクル…と

ボンドで…

巻き終わりをとめる、葉っぱをつける、丸いフェルトを  
裏に貼る、ピンを丸いフェルトにつける

(フェルトがボンドを吸ってしまうのでくっつきにくいのですが、  
じっと押さえておくと、グルーガンか  
ホットボンドがあれば便利)

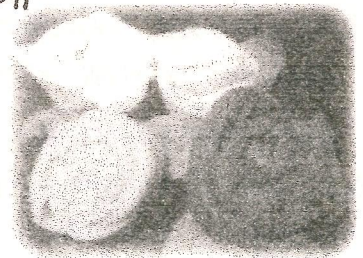

バッグや帽子に  
つけたリ、4色まとめて  
コサージュにしていた人もいました。  
「いっぺいのネクタイにつけてあげる！」  
と言っていた人も。





たのしい

# 石ころアートワーク



おもしろい小びんなども

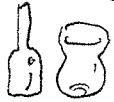

河原でおもしろい形の小石を  
① みつけてこよう!

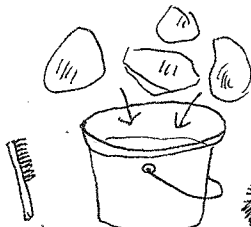

水のバケツ

ガラスや  
たわしで、  
石のよごれを  
洗い落とす

②



両面を  
よく乾かす



③



石の形をみて、かく絵を考えよう

④

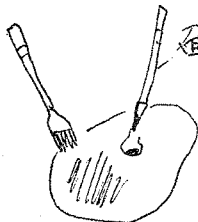

面どうぶで

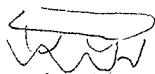

と卵パックの  
パレット

アクリル絵具で着色します。

⑤



ドライヤーなども使って  
よく乾かす

例

ペーパーウェイトに



透明な容器に  
いれてブック  
エンド

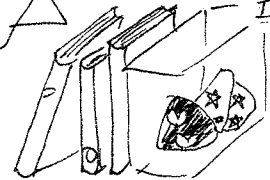

絵をあわせて おそんだり



夏休みのスペシャル企画で  
たのしくやりました。

もみじぶんこ



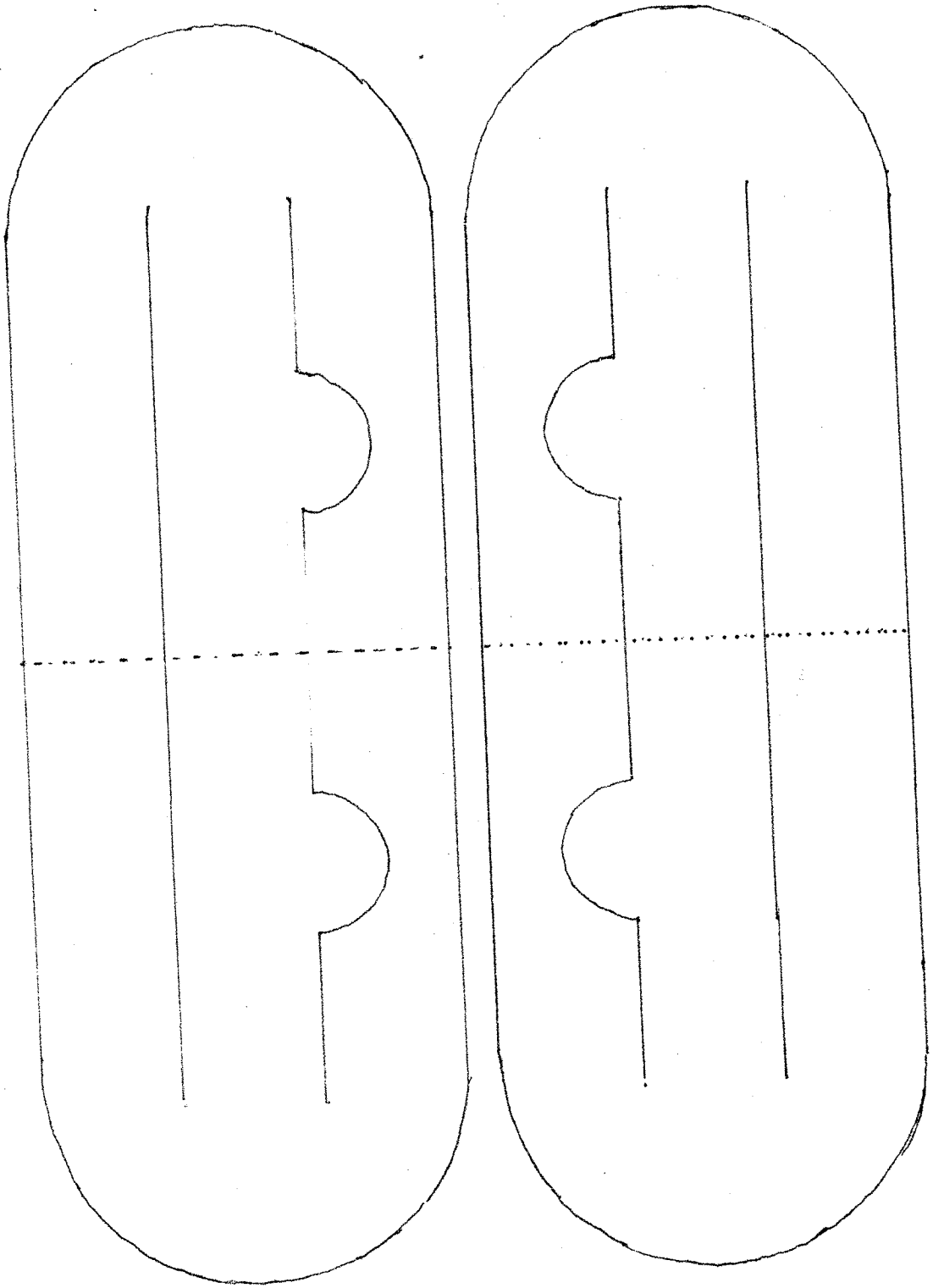

型紙

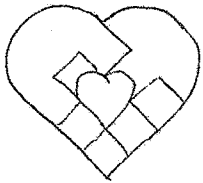

# ダブルハート♡ (ハートの入れ物)♡

材料 ♡ 折り紙 または 画用紙 (薄手の紙が好ましい) 2色、各1枚

道具 ♡ はさみ または カッターナイフ、カッターマット

♡ 作り方 ♡

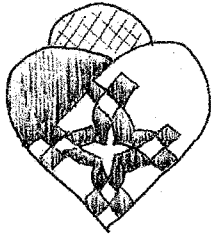

[ 古くからデンマークで愛されている <sup>(ユールヤーツ)</sup>「Julehjerte」  
2つ折りにして切り込みを入れたパーツを糸編み  
込めばきれいな柄のバスケットになります♡ ]

1.

2

♡ パーツを切った♡

♡ 2つ折りにする♡

輪郭に沿ってカットして、  
内側に切り込みを入れる。

線の指示にしたがって、それぞれを  
2つ折りにする。

3

4

♡ パーツを編み込む♡

♡ b, cも同様に編み込む♡

aをア、イ、ウの順に、切り込み  
を交互に編むように組み合わ  
せる (編みにくい場合は切り  
込みを深く入れて、通しやすく  
するとよい)

bはaの段と反転するよりにア、イ、ウの  
順に編み込んでいく。同様に、cも順に  
編み込んだら完成

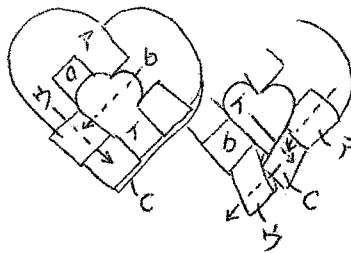
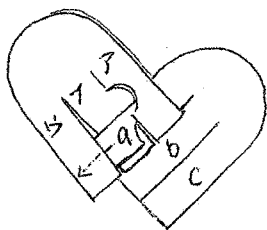





# おりがみでつくる 首ふりワンちゃん

〈材料〉

おりがみ (7.5cm x 7.5cm) 2枚

〈作り方〉

かお

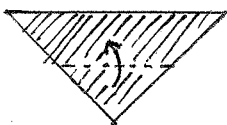
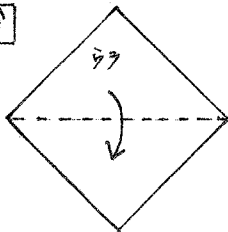

上一枚を折り上げる

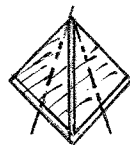
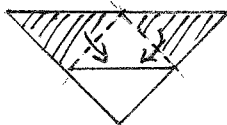

うらぶらを広げて  
つばきのように折る

拡大  
→

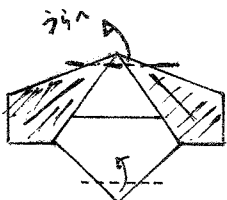

あたふ、ハブをつくる

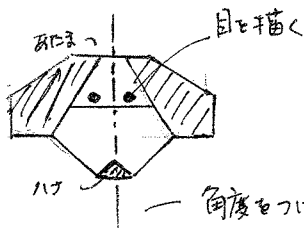

目を描く  
ハブ  
— 角度をつけるように折る

からだ

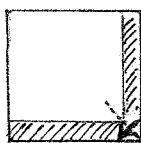
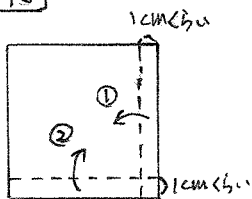

折りこじを7分  
角を引く出す

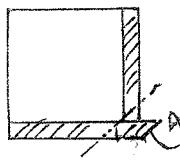

うらへ折る

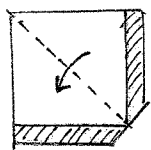

立つおりに折る

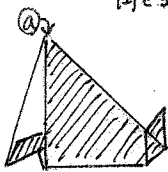

できあがり

◆ あたまの折り目を②にひっかけないようにして組み合わせる

by 風の子文庫

蚊野 美加

今年もおとし  
お願いのしあわせ!!

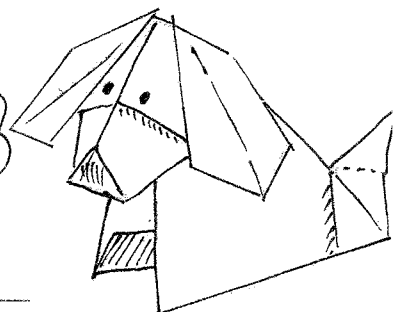

# はりに おめんをつくらう。

## 材料

菓子箱など用のホイル紙  
しんぶん紙

いろいろな色の  
無地の和紙

ホキス。  
のり

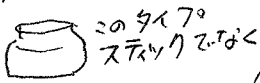

多めに つくろ  
1~2cm くらいに 切ります。



## 作り方

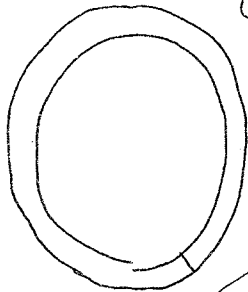

① しんぶんの顔の  
大きさを 作り  
輪をつくり  
ホキスで 止め。

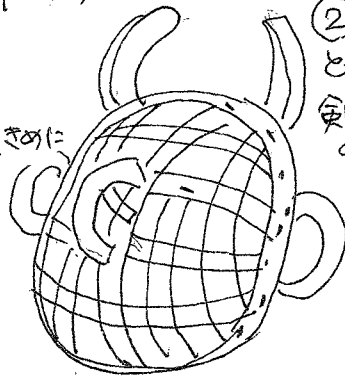

② とんとんホキスで  
剣道の おめん  
のような 丸の  
ようなもの

耳や ツノ  
鼻のふくらみなど  
自由に  
立体に ホキスで  
とめていきます。

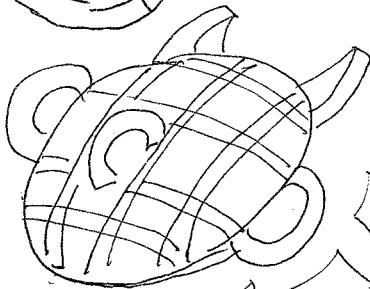

③ ちぎった新聞紙に  
のりを たっぷり ぬって  
重ねるように  
何重にも ぺたぺた 貼る

④

新聞紙で  
はりおいたら

その上から さらに 土台の色の和紙を はり  
目・鼻・口・キバ・ツノ いろいろな  
色で 貼ります。

平かみで  
切ると  
よい

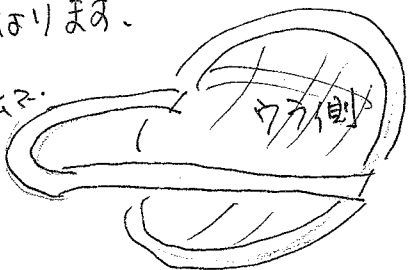

で、手あかり  
かぶると OK

おめんは



ロケット、流れ星、アニマル、何でも飛ばそう！

# わりばしロケット

〈 準備するもの 〉

- ・ 割箸 2膳
- ・ 輪ゴム 1本
- ・ トイレtp-パーの芯 1個
- ・ はさみ
- ・ セロハンテープ
- ・ カッター

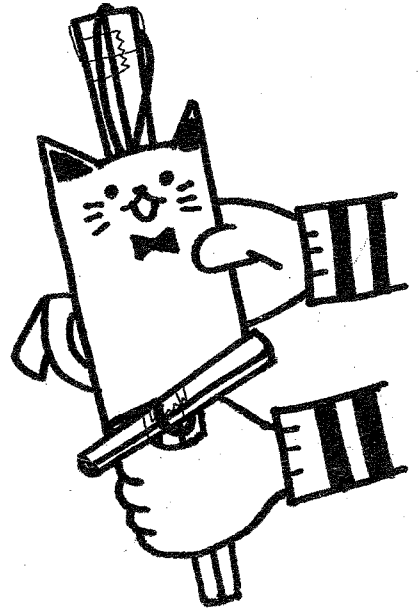

〈 作り方 〉

① 割箸にセロハンテープで輪ゴムをつける。

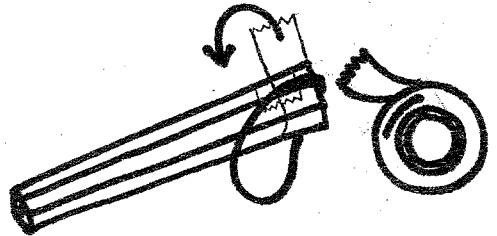

② 2膳目の割箸を割り、片方をカッターで半分に切る。



③ ②で半分に切った割箸を輪ゴムにつける。

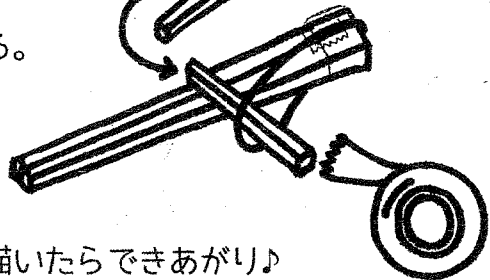

④ トイレtp-パーの芯に好きな絵を描いたらできあがり♪

※折り紙を貼って、ロケットや流れ星にして飛ばしてみよう！

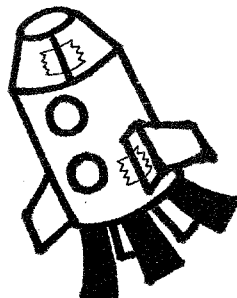
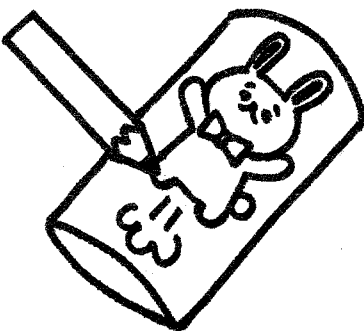

はらぺこあおむし 石原

# アルミホイルいもむし

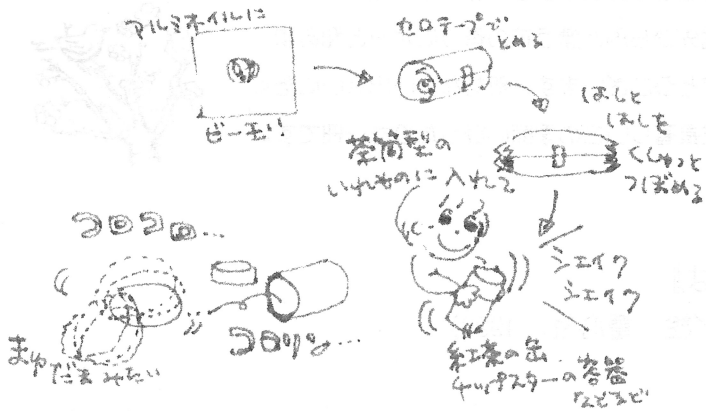

四角く切ったアルミホイルの上にビー玉を置き、筒のように包んで両端をつぼめ、茶筒型の入れ物に入れます。

思いっきりシェイクすると、「アルミホイルいもむし」のできあがり！

・・・なんとも不思議な動きで転がります。

# ポンポンしおり

- ① 厚紙の型に毛糸を巻き付けます。  
幅 5 cm の型紙なら 30 回ぐらい。  
(型紙の幅がポンポンの直径になります)

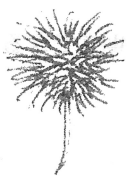
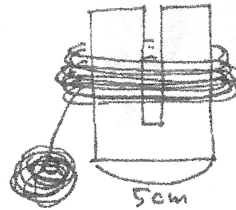

- ② 切り込みから毛糸を通し、中央でしっかり結びます。  
両端の輪をはさみで切り、丸く形を整えながらカットします。この時、中央で結んだ毛糸は長いままに。

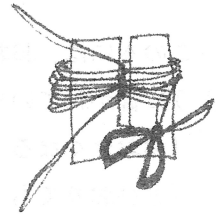

- ③ きれいなお菓子の空き箱やカードなどの厚紙を 2 つ折りにし、折り筋に長いまま残しておいた毛糸をセロテープでとめます。  
毛糸を挟んだ状態で 2 つ折りにして両面テープか糊でくっつけると、「ポンポンしおり」のできあがり！

ポンポンが目立つので、

文庫や図書館で借りた本の目印になりますよ♪

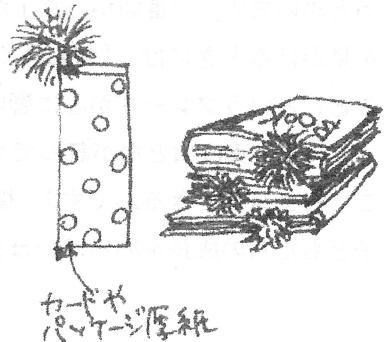

by 下鴨子ども文庫  
山下祥子