

羊毛 ホールで

5月の工作

はらへこにあおむし くんを つくろう。

① フェルト・ホールをつくる

羊毛 2.5g 直径^{ヤク}3cm
羊毛 1.3g 直径ヤク2.2~2.5cm

羊毛、せっけん液
たこ糸、ヒース、
目、フェルト、モール

道具 めづら、毛糸針、
ポイント、ハートホール

染めた羊毛は、ふわっと手に分けて、T=いたいの分量にある。
(巾着)

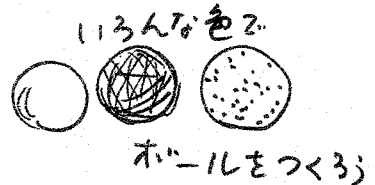

② よくかわいたら... (次の日くらい)

事前にたこ糸で作ったおむし
のしる

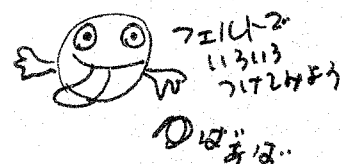
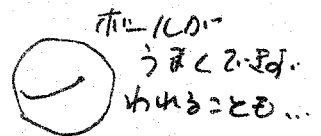
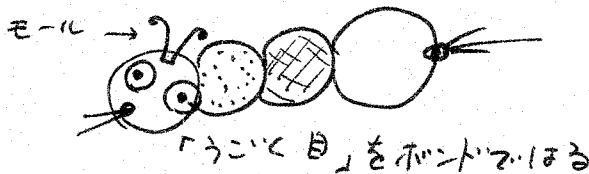
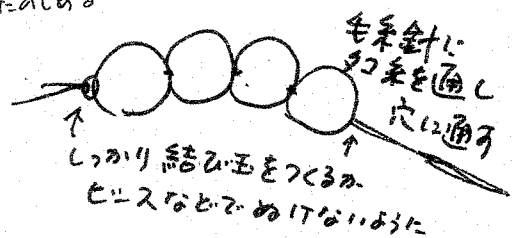
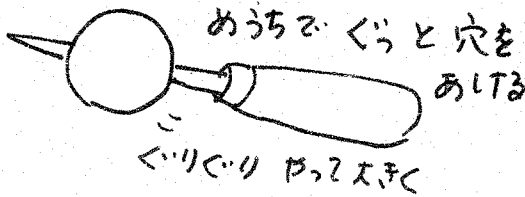

「羊毛」は「金の羊」というお店でかえり。
下京区 松原通 東狗院 東入 (大丸の真南あたり)
いろいろ おもしろいもの (羊毛関係) 売ってます。

のびちぢみする あおむし

材料

折り紙 (顔用 1枚 赤色
胴体用 5枚 お好きな色)
モール・マジック など

谷折-----
山折-----

① 対角線に折すじをつける

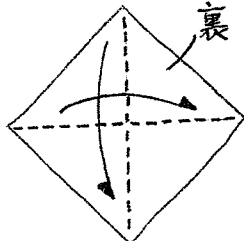

②

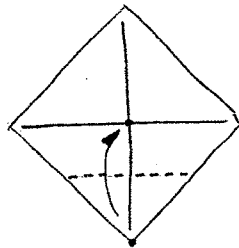

角を中心に合わせて折り戻す

③ ②の折すじにこの角を合わせて折る

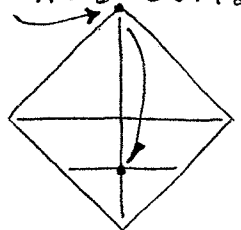

④

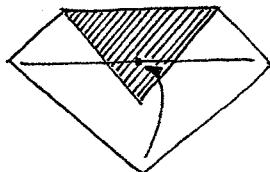

下の角を中心に重ねる

⑤ 両側も中心線に合わせて折り上げる

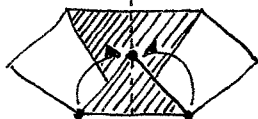

⑥

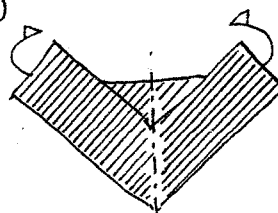

中心で半分に折る

⑦

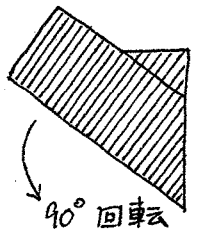

90°回転

⑧

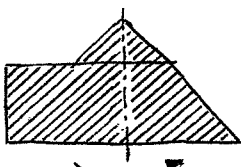

半分に折る
反対側も同様に

⑨

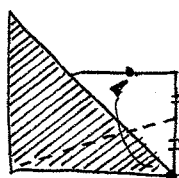

点線を中心に折る
反対側も同様に

⑩

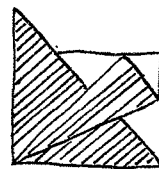

ひとつのパーツが完成
同様に6つ作る

⑪ 赤色の顔の部分内側に折り込み角を落とす

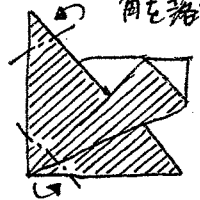

⑫ パーツのつなぎ方

頭

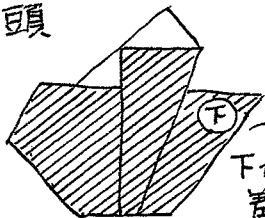

胴体

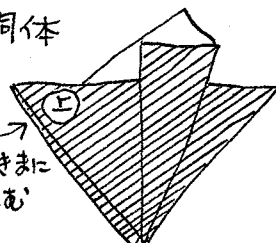

下から持ちこた差し込む

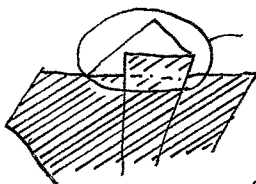

この部分を次のパーツの外側にすまに折り込む
反対側も同様に
一番外側のポケット内に折り込む事

⑬ ⑫のようにその後パーツをつなぎしていく
最後のパーツは自分自身の内側に折り込む
モールや折り紙・マジックで顔を作る

やさしくのびちぢみさせあそんでね

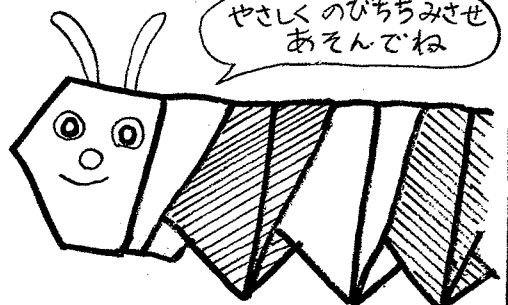

出典: ちっちゃなおはなし劇場 キンコソカン

(作: ぼう文庫・西野利江)

ホントによく飛ぶ紙飛行機

用意するもの(A4のコピー用紙またはざらっとした広告の紙)

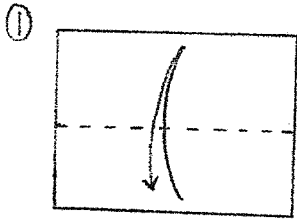

① 半分に谷折りして折り返す

ひっくり返す

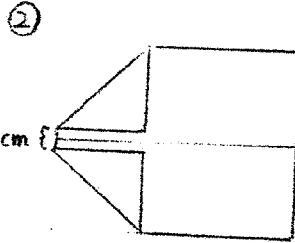

② 真中の折り目から約1cmの
折り返しを開いて先端を三角に折る

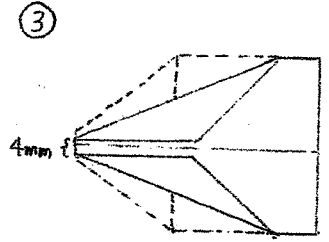

③ 先端を真中の線に向かって
もう一度内側に折る。
この時約4mm程度折り返し
を開ける。

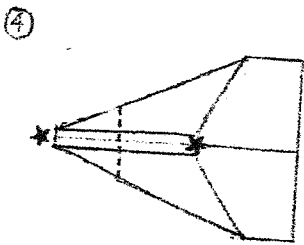

④ *が合せるように折り目を付ける

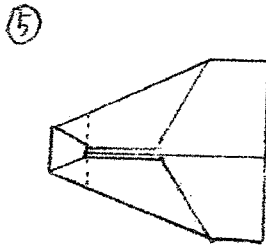

⑤ さきほどの折り目に先端を
合わせてしっかり折る

ひっくり返す

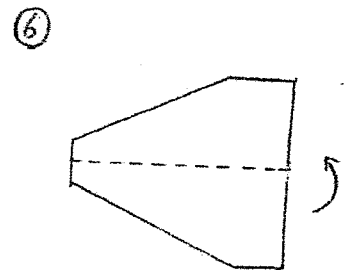

⑥ 半分に折り上げる

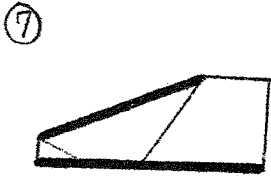

⑦ 大字のラインが合せるように
つばさを折る

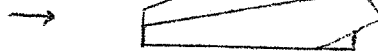

⑧ 反対側も同様に折り
つばさを折る。

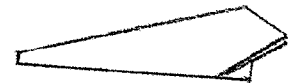

できあがり

《よく飛ばすポイント》



紙飛行機の後ろがYの字に
なるようにつばさを調整する

紙一枚で子どもも大人も一緒に
楽しく遊べる紙飛行機を
作りませんか。

3才の子どもも上手に飛ばしていました。

バナナとばしゲーム

京都YWCA親子マイスター
内貴陽子

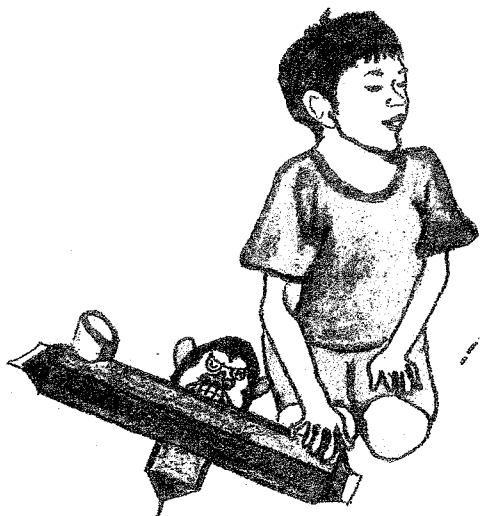

シーソーの原理でバナナを飛ばして的の箱に入れます。強くたたくほど遠くに飛びます。



- 準備する物 牛乳パック、紙コップ、トイレットペーパーの芯、空き箱、色画用紙

作り方

① 2つの牛乳パックの底をテープでしっかり貼り合わせる。

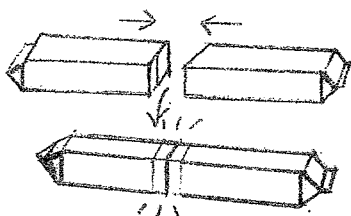

② 別の牛乳パックを短く切る。



③ 切った牛乳パックをテープで①につける。

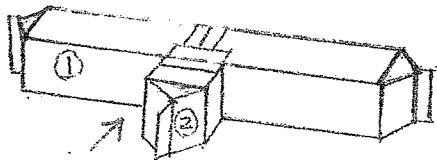

④ 紙コップを斜めに短かく切って貼る。ゴリラの顔を画用紙に描いて切り、貼る。

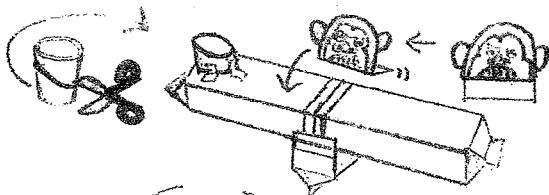

⑤ トイレットペーパーの芯でバナナを作る。はさみで切り開き広げる。

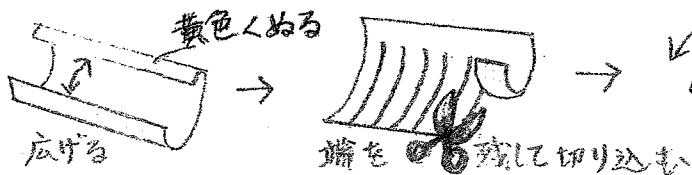

ぐるりと巻いてテープで止めて、外側に広げる。

ちみじ文庫の楽しい工作 ふき玉パイプをつくらう!

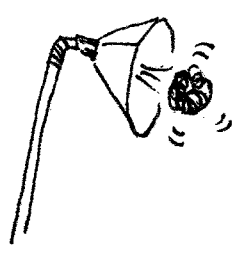

(作り方)

- ① せんじをそってはさみできりぬく。
まんなかにはストローをさしこむきり
こみをいれる。



* えんぴつなどで
きりにおをゆるげる。

(材料と道具)

- ・ストロー
- ・型紙～コピー用紙より厚い紙
- ・アルミはく
- ・テーパー
- ・はさみ

型紙 半径4.5cm位の円

- ②  しやせんのところをかさねて、
テーパーでとめる。



- ③ まんなかのきりこみをひらいて、
ストローをさしこむ。
くうきがもれないよう、はしっこを
しっかりテーパーでとめる。

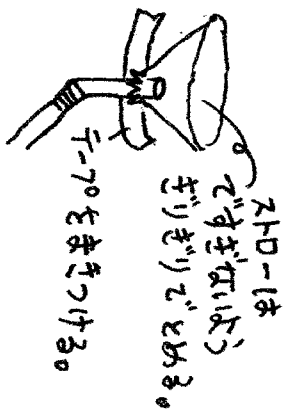

- ④ アルミはく (7.8cm角) をまるめて、
たまをつくらう。

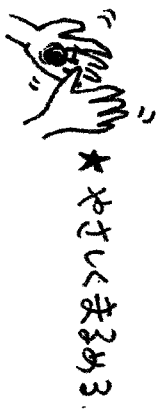

☆紙を切り抜く前に、好きな絵や色をつけたり、
柄マスキングテープなどを使ってカラフルにしたり。

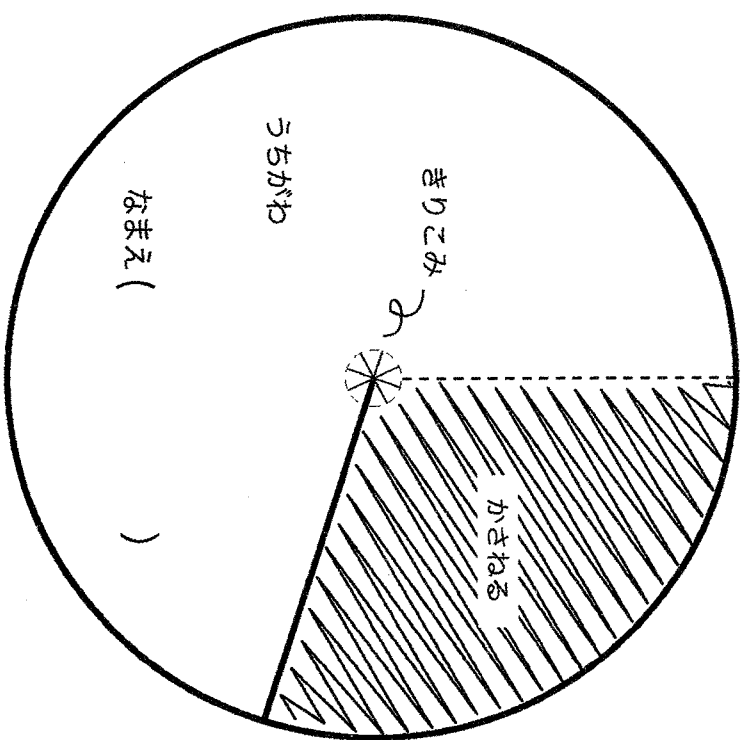

段ボールとワイヤーで作る「ディスプレイ フックスタンド」の作り方

必要なもの

- 段ボール (ワイヤーが入るくらいの穴) 厚さ約 3mm
- 厚紙 (アイスの箱 等)
- スチールワイヤー (1.2or1.6mmぐらい) (やや硬め)
- ものさし・ボンド・はさみ・カッター・ペンチ・ニッパー

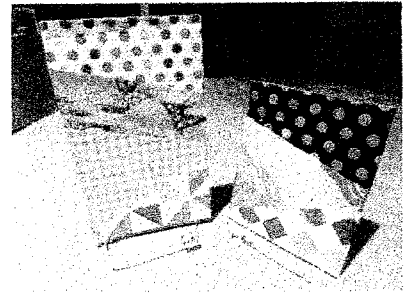

段ボール ① 表面 (縦目 縦@15 cm×横 12 cm)
(@は本の高さで変える 本より低く)

② 支え (縦目 縦@15 cm×横 4 cm)
上から 2 cm に折り筋を入れる

③ 厚紙 14 cm×3.5 cm
半分に折り 外から 3 cm ずつ折り返す(W型に)

④ ①の中央に 1 cm 下げたところに②の中央を合わせを、
上から 2 cm にボンドをつけ貼り合わせる

⑤ ④の段ボールと支えの間に ③を張り合わせる
表面の下から 0.5 cm にW型に貼り合わせる

⑥ ワイヤーを曲げる (⑥は本の厚さにより変える)
3 cm → ⑥2 cm → 1 cm
→約 1 cm 2重の輪 (ペンなどに 2回巻き付ける)
7 cm (合わせて 8 cm) → 1 cm → ⑥2 cm → 3 cm

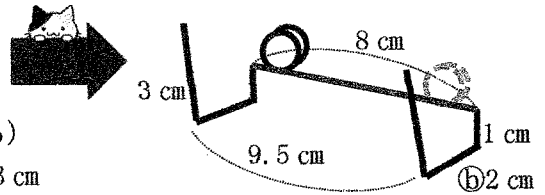
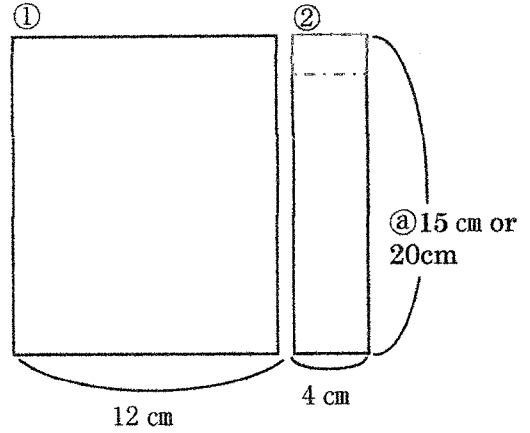

⑦ ⑤の下部の穴に⑥で作ったワイヤーにボンドをつけて差し込み固定する

⑧ 模様折り紙などで、表面を飾る

⑥を 5 mm ずつ変えて作り重ねると
うまく重なる。2 組作成し、互い
に重ねると、ワイヤーがゆがみに
くく持ち運べる

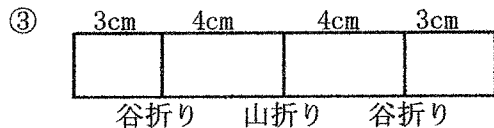

⑥
2cm
2.5cm
3cm
3.5cm

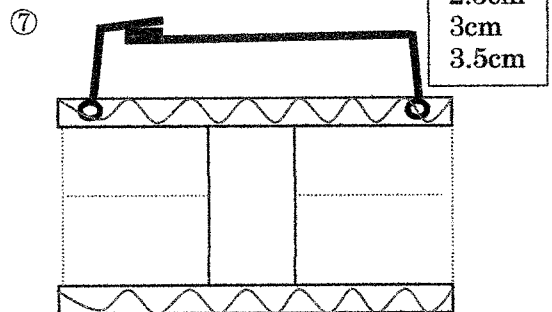
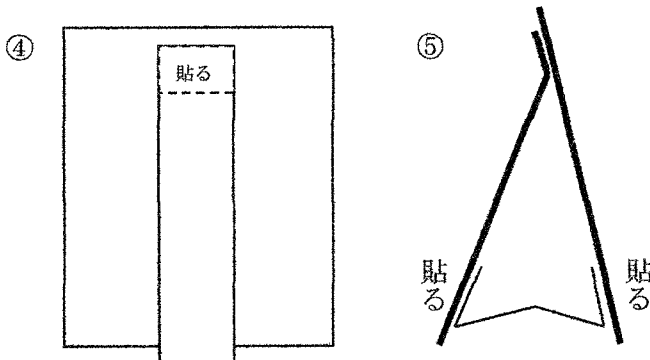

ギリシャのクリスマス

左京図書館友の会けやき 絵本学習会 レウナキ・マイラ

クリスマスよりも、どちらかと言えば復活祭がギリシャ人にとって大切なお祭りです。けれど、子どもにとってクリスマスは一番楽しい季節です。お父さんが運んで来るもみの木の先が、切らないといけないほど部屋の天井より高いのを見たときは、まるで魔法にかけられた気分です。古くからある家のクリスマスの飾りは、小さな屋根裏部屋の中のダンボールに大切に包まれて入っています。そしてなによりも、子どもたちは大切な役割を果たさないとはいけません。本当に緊張します。クリスマス到来を告げる『クリスマス・キャロル』を、近所の家から家へと歩き回って、トライアングルをたたきながら歌います。楽譜もなく、歌詞も口頭で引き継がれている為、周りのお兄ちゃんお姉ちゃんの歌を毎年毎年聞いて覚えます。小さい時は、大きいお兄ちゃんお姉ちゃんに付いて行きますが、大きくなれば今度小さい子供を連れて行きます。クリスマス・キャロルを歌えたら、お菓子やお金をくれます。ためたお金で好きなものを買っても良いよ！って家族が許してくれます！最高のクリスマスです！家族やお友達にお裾分けするお菓子も母やおばあちゃんは作ります。この時期にしか作らないこのお菓子は格別な美味しさです。クリスマスでないと食べられないんですもの。家中はあたたかくて良い香り。オープンから出てくる焼き菓子の香りです。それは、忘れられないクリスマス一番の子どもの思い出かもしれません！

クリスマスの時期だけに作る焼き菓子 Κουραμπιέδες (Kurabiedes)

【材料】

バター 500g
砂糖 100g
小麦粉 700g
アーモンド 100g (サツとゆでて、あつい内に皮を取り、
細かく刻み、軽く煎っておく)
オレンジまたはゆずのピール 1個分 (細かく刻んだもの)
粉砂糖 適量

【作り方】

- ボールにバターと砂糖を入れ、泡立て器で白っぽく柔らかくなるまでよく混ぜ合わせる。
- アーモンドとピールを加えて混ぜる。
- 小麦粉を少しずつ加えて、へらで混ぜてまとめる。
- 小さめのボール状に丸め、天板に並べる。
- 色が金色になって少し割れ目ができるぐらいに、170度のオーブンで30分位焼く。
- オーブンから出してあたたかい内に粉砂糖を、茶こしなどを通してふりかける。

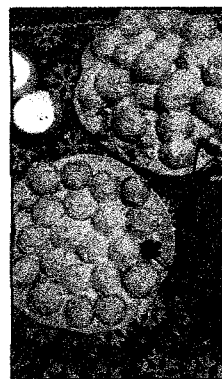

炊飯器とホットケーキミックスで作る チョコ&コーヒーケーキ

イトピア文庫 金内恵美

(材料) ≪5合炊き炊飯器の量≫

ホットケーキミックス 200g

牛乳 100cc

インスタントコーヒー大さじ 1.5 (同量のお湯)

たまご 1コ

サラダ油大さじ 3

ナッツ入りチョコレート 8個~10個くらい

(アーモンドブロックチョコがおすすめ)



- ① ホットケーキミックス、牛乳、たまごを入れて混ぜます。
サラダ油を加えむらなく混ぜます。
- ② ①に大さじ 1.5 のお湯でとかしたインスタントコーヒーを入れて
粉っぽさがなくなるまで混ぜます。
- ③ 炊飯器に②を流し込み、その上にナッツ入りチョコレートを全体に
広げてならべます。
- ④ ふたをして炊飯器の炊飯スイッチを入れます。
- ⑤ 保温に切り替わったら竹串をさして、生地がつかなければできあがり。
生地がつくときは、もう一度10分程加熱し、確かめます。
- ⑥ ケーキクーラーの上にひっくり返して取り出し粗熱をとります。
(なければペーパータオルの上などでも可)
- ⑦ 甘さ控えめです。お好みで生クリーム、バニラクリーム、クリームチー
ズなどを添えて召し上がっても美味しいです。

赤ちゃん 身体あそび・顔あそび ～～わらべうたと共に～～

本とお話の会 パンフルート 細川美子

《おすわりやすいすどっせ》

♪おすわりやすいすどっせ

あんまりゆらすと
おちまっせ

ストーン
「ポテ」

ひざの上
にだくお
にのせる



ひざを上下に
動かして
ゆらす



両ひざの向を
あけてその
向におとす



※向かいあつてする
のもよし



《おうまはパカパカ》

♪おうまはパカパカ
パカパカ パカパカ

ヒヒーン!

ひざの上
だくおに
のせて



ひざを上下
にゆらす



たかい
たかい

娘が大学時代に幼児教育学科の講義で
使っていたレポートから
抜粋しました。

各地、各ひと
それぞれ違ううたい方
あそび方がありますね!
たのしんで下さい。
編集部

※向かいあわせでしてよい

《愛宕山に登って》

♪あたごさんにのぼって 細いみち通って 花一本ぬすんで ほうぼうで 目もろて



指二本を
足にまたいで
歩いていく



頭の乙、かんぼ



鼻をじ
かり



鼻をつま



両ほっぺ
をつつく



両目を
こ

♪毛虫にさされて くち惜しや 腹立ちや 音羽の滝や ところてん 『こちょこちょ』



たのまゆげ
をさける



口を
くすぐる



おなかを
たたく



ひざを
たたく



おしりを
たたく

こそばせる

「ひらいたまご」のカード

おはなしポケット 奥村はるみ

たまごをひらくと かわいい ことりがとびだします。

表が色つき、うらが白い 15cm 角の折り紙をつかいます。
 折り紙だけでは弱い場合は、シール付の折り紙に白い紙を裏返し
 して使うと丈夫にカードらしくなります。

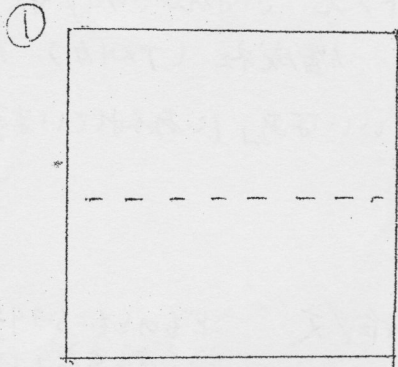

① 白いほうを
 上にむけて置き
 半分に
 折ります。

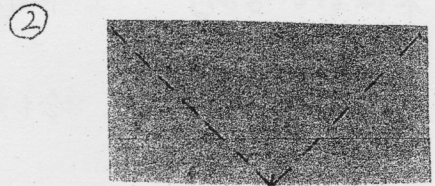

② 両側から まん中にむけて
 三角に折ります。

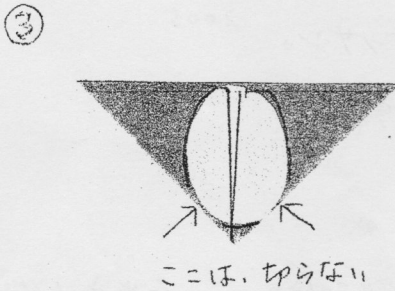

③ ここは、切らない

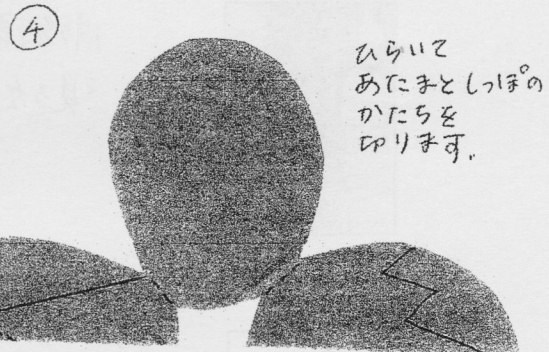

④ たまごの形に
 切ります
 (重ねたまご)

ひらいて
 あたまとしっぽの
 かたちを
 切ります。

(点線) ニミをなかわり折り

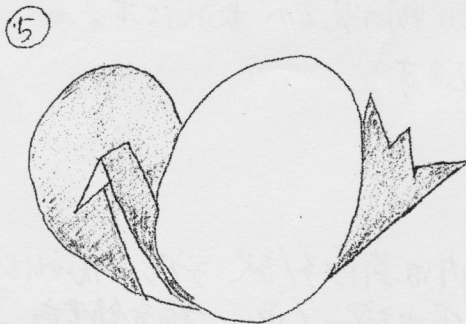

⑤ 白いほうを表に返すと
 自然にあたまとしっぽが
 中に入りこみます。
 たまごをひらくと 小鳥が生まれますよ。

※ 出典 「とびだすカード」(ホップフネのペーパーランド③)

たしろ こうじ